



Electrolux

ultrapower™

Li-50 (21,6V Lithium)

Li-60 (25,2V Lithium)

EN	Vacuum cleaner	User manual
DK	Støvsuger	Brugervejledning
FR	Aspirateur	Mode d'emploi
FI	Polynimuri	Kayttoohje
DE	Staubsauger	Bedienungsanleitung
IT	Aspirapolvere	Istruzioni per l'uso
NO	Støvsuger	Bruksanvisning
NL	Stofzuiger	Gebruikershandleiding
PT	Aspirador	Manual de Instruções
ES	Aspiradora	Manual de instrucciones
SE	Dammsugare	Bruksanvisning
GR	Ηλεκτρική σκούπα	Εγχειρίδιο

English 4

Thank you for choosing an Electrolux ULTRAPOWER vacuum cleaner. ULTRAPOWER is a cordless stick vacuum cleaner intended for indoor use on light dry household dust and debris. In order to ensure the best results, always use original Electrolux accessories and spare parts. They have been designed especially for your vacuum cleaner.

Deutsch 4

Danke, dass Sie sich für den ULTRAPOWER-Staubsauger von Electrolux entschieden haben. ULTRAPOWER ist ein kabelloser Stabstaubsauger für den Einsatz in Innenräumen und zum Aufsaugen von leichten und trockenen Schmutz- und Staubpartikeln im Haushalt. Um bestmögliche Ergebnisse zu erzielen, sollten Sie ausschließlich Originalzubehör und Originalersatzteile von Electrolux verwenden, die speziell für Ihren Staubsauger entwickelt wurden.

Français 4

Merci d'avoir choisi un aspirateur Electrolux ULTRAPOWER. ULTRAPOWER est un aspirateur balai sans fil conçu pour une utilisation en intérieur et adapté aux poussières domestiques sèches légères. Pour des résultats optimaux, utilisez toujours des accessoires et des pièces de rechange Electrolux. Ils ont été spécialement conçus pour votre aspirateur.

Italiano 4

Grazie per aver scelto un aspirapolvere Electrolux ULTRAPOWER. ULTRAPOWER è un aspirapolvere ricaricabile, ideato per la pulizia all'interno di ambienti domestici asciutti su polvere e piccoli detriti. Per ottenere sempre i migliori risultati, utilizzare esclusivamente accessori e ricambi originali Electrolux, progettati specificamente per il tuo aspirapolvere.

Español 4

Gracias por escoger una aspiradora ULTRAPOWER. ULTRAPOWER es una aspiradora escoba sin cables diseñada para polvo y suciedad domésticos ligeros y secos. Utilice siempre accesorios y repuestos originales de Electrolux para asegurarse los mejores resultados. Se han diseñado especialmente para su aspiradora.

Português 4

Obrigado por ter escolhido um aspirador Electrolux ULTRAPOWER. O ULTRAPOWER é um aspirador vertical sem fios para utilizar em sujidade doméstica interior ligeira e seca. Para garantir os melhores resultados, utilize sempre acessórios e peças de substituição originais da Electrolux. Estes foram concebidos especificamente para o seu aspirador.

Nederlands 4

Gefeliciteerd met uw keuze van een Electrolux ULTRAPOWER-stofzuiger. ULTRAPOWER is een draadloze steelstofzuiger bedoeld voor licht en droog huishoudelijk vuil. Gebruik voor de beste resultaten altijd originele Electrolux-accessoires en vervangingsonderdelen. Deze zijn speciaal ontworpen voor uw stofzuiger.

Dansk 4

Tak fordi du valgte en Electrolux ULTRAPOWER-støvsuger. ULTRAPOWER er en ledningsfri håndholdt støvsuger beregnet til indendørs tør støvopsamling i hjemmet. Brug altid originalt tilbehør og reservedele fra Electrolux, så er du sikker på at få de bedste resultater. Det er designet specielt til din støvsuger.

Norsk 4

Takk for at du valgte en Electrolux ULTRAPOWER-støvsuger. ULTRAPOWER er en oppladbar støvsuger som er beregnet for innendørs bruk på lett og tørt husholdningsstøv og rusk. For å sikre best resultat, må du alltid bruke originalt Electrolux-tilbehør og originale reservedeler. De er tilpasset spesielt for støvsugeren din.

Svenska 5

Tack för att du valt en Electrolux ULTRAPOWER-dammsugare. ULTRAPOWER är en sladdlös dammsugare som är avsedd för lättare, torr hushållsmuts inomhus. Bästa resultat får du med originaltillbehör och reservdelar från Electrolux. De har utvecklat särskilt för din dammsugare.

Suomi 5

Kiitämme teitä Electrolux ULTRAPOWER -pölynimurin valitsemisesta. ULTRAPOWER on johdoton varsipölynimuri, joka on tarkoitettu sisäkäyttöön kevyen ja kuivan pölyn ja lian poistamiseksi kotiympäristöstä. Käytä aina alkuperäisiä Electroluxin lisävarusteita ja varaosia parhaiden tuloksien saavuttamiseksi. Ne on suunniteltu erityisesti pölynimuriisi.

Ελληνικά 5

Σας ευχαριστούμε που επιλέξατε την ηλεκτρική σκούπα ULTRAPOWER της Electrolux. Η ULTRAPOWER είναι μια ηλεκτρική σκούπα χειρός χωρίς καλώδιο, η οποία προορίζεται για χρήση σε ελαφριά ξηρά οικιακά σκουπίδια και σκόνη εσωτερικών χώρων. Για να εξασφαλίζετε τα καλύτερα δυνατά αποτελέσματα, χρησιμοποιείτε πάντα γνήσια εξαρτήματα και ανταλλακτικά Electrolux. Έχουν σχεδιαστεί αποκλειστικά για τη δική σας ηλεκτρική σκούπα.

BEFORE STARTING

- Check that the package includes all parts described in this ULTRAPOWER instruction manual
- Read this instruction manual carefully.
- Pay special attention to the safety precautions chapter.

TABLE OF CONTENTS

<i>Safety precautions</i>	6
<i>Unpacking and charging</i>	29
<i>Cleaning the filters and dust container</i>	37
<i>Cleaning brush roll, wheels and hose</i>	41
<i>Removing the battery pack</i>	49
<i>Consumer information</i>	59

Enjoy your Electrolux ULTRAPOWER!

PRIMA DI INIZIARE

- Accertarsi che nella confezione siano inclusi tutti i componenti descritti in queste istruzioni per l'uso di ULTRAPOWER.
- Leggere attentamente le Istruzioni per l'uso.
- Prestare particolare attenzione al capitolo Norme di sicurezza

INDICE

<i>Norme di sicurezza</i>	11
<i>Disimballaggio e carica</i>	29
<i>Pulizia dei filtri e del contenitore della polvere</i>	37
<i>Pulizia del rullo spazzola, delle ruote e del tubo</i>	41
<i>Rimozione del pacchetto di batterie</i>	50
<i>Informazioni per l'utente</i>	59

Buona pulizia con Electrolux ULTRAPOWER!

VOORDAT U BEGINT

- Controleer of alle onderdelen die in deze ULTRAPOWER-instructiehandleiding worden vermeld, in het pakket aanwezig zijn.
- Lees deze instructiehandleiding zorgvuldig door.
- Let vooral op het hoofdstuk met de voorzorgsmaatregelen voor de veiligheid.

INHOUDSOPGAVE

<i>Voorzorgsmaatregelen voor de veiligheid</i>	17
<i>Uitpakken en opladen</i>	29
<i>De filters en stofcontainer schoonmaken</i>	37
<i>Borstelrol, wieltjes en slang schoonmaken</i>	41
<i>Batterijen verwijderen</i>	52
<i>Informatie voor de consument</i>	60

Veel plezier met uw Electrolux ULTRAPOWER!

VOR DER INBETRIEBNAHME

- Stellen Sie sicher, dass alle in der vorliegenden ULTRAPOWER-Gebrauchsanweisung beschriebenen Teile in der Geräteverpackung enthalten sind.
- Lesen Sie die hier beschriebenen Anweisungen sorgfältig durch.
- Beachten Sie insbesondere das Kapitel „Sicherheitshinweise“.

INHALTSVERZEICHNIS

<i>Sicherheitshinweise</i>	7
<i>Auspacken und Laden</i>	29
<i>Reinigen von Filtern und Staubbehälter</i>	37
<i>Reinigen von Bürstenrolle, Rädern und Schlauch</i>	41
<i>Herausnehmen des Akkus</i>	49
<i>Informationen für den Verbraucher</i>	59

Wir wünschen viel Freude mit Ihrem Electrolux ULTRAPOWER!

ANTES DE COMENZAR

- Compruebe que el paquete incluye todas las partes descritas en este manual de instrucciones de ULTRAPOWER
- Lea detenidamente este manual de instrucciones.
- Preste especial atención al capítulo de instrucciones de seguridad.

CONTENIDO

<i>Precauciones de seguridad</i>	13
<i>Desembalaje y carga</i>	29
<i>Limpieza de los filtros y el contenedor de polvo</i>	37
<i>Limpieza del cepillo, las ruedas y la manguera</i>	41
<i>Extracción del paquete de baterías</i>	51
<i>Información para el consumidor</i>	60

Disfrute de su Electrolux ULTRAPOWER!

INDEN DU STARTER

- Se efter, at pakken indeholder alle de dele, som beskrives i brugsanvisningen til ULTRAPOWER
- Læs brugsanvisningen grundigt igennem.
- Vær særlig opmærksom på kapitlet om sikkerhedsforanstaltninger

INDHOLDSFORTEGNELSE

<i>Sikkerhedsforanstaltninger</i>	19
<i>Udpakning og opladning</i>	29
<i>Rengøring af filtre og støvbeholder</i>	37
<i>Rengøring af børsterulle, hjul og slang</i>	41
<i>Fjernelse af batteripakke</i>	52
<i>Forbrugeroplysninger</i>	60

Nyd din Electrolux ULTRAPOWER!

AVANT LA PREMIÈRE UTILISATION

- Vérifiez que l'emballage contient bien tous les éléments décrits dans ce manuel d'utilisation.
- Lisez attentivement ce manuel d'utilisation.
- Prêtez tout particulièrement attention au chapitre « Consignes de sécurité ».

TABLE DES MATIÈRES

<i>Consignes de sécurité</i>	9
<i>Déballage et mise en charge</i>	29
<i>Nettoyage des filtres et du bac à poussière</i>	37
<i>Nettoyage de la brosse rotative, des roulettes et du tuyau d'aspiration</i>	41
<i>Enlever le pack de batteries</i>	50
<i>Informations destinées à l'utilisateur</i>	59

En suivant ces instructions, vous apprécierez pleinement la performance d' ULTRAPOWER!

ANTES DE COMEÇAR

- Verifique que a embalagem inclui todas as peças descritas no manual de instruções deste modelo do ULTRAPOWER.
- Leia atentamente este manual de instruções.
- Preste particular atenção ao capítulo das precauções de segurança.

ÍNDICE

<i>Precauções de segurança</i>	15
<i>Desembalar e carregar</i>	29
<i>Limpar os filtros e o recipiente do pó</i>	37
<i>Limpar a escova, as rodas e o tubo</i>	41
<i>Remover o módulo de bateria</i>	51
<i>Informação para o consumidor</i>	60

Esperamos que goste do seu Electrolux ULTRAPOWER!

FØR BRUK

- Kontroller at pakken inneholder alle deler som er beskrevet i denne bruksanvisningen for ULTRAPOWER
- Les denne bruksanvisningen nøye.
- Vær spesielt oppmerksom på kapitlet om sikkerhetsregler.

INNHOLDSFORTEGNELSE

<i>Sikkerhetsanvisninger</i>	20
<i>Utpakking og lading</i>	29
<i>Rengjøring av filtre og støvbeholder</i>	37
<i>Rengjøring av børstevalse, hjul og slang</i>	41
<i>Ta ut batteriet</i>	53
<i>Forbrukerinformasjon</i>	61

Nyt din Electrolux ULTRAPOWER!

eng

de

fra

ita

esp

por

ned

dan

nor

sve

fin

gre

INNAN DU BÖRJAR

- Kontrollera att förpackningen innehåller alla delar som beskrivs i den här ULTRAPOWER-instruktionsboken
- Läs noga igenom denna instruktionsbok.
- Var uppmärksam på kapitlet med säkerhetsföreskrifterna.

INNEHÅLLSFÖRTECKNING

Allmänna försiktighetsåtgärder	21
Packa upp och laddning.....	29
Rengöra filtren och dammbehållaren	37
Rengöra den roterande borsten, hjulen och slangen	41
Ta bort batteriet.....	53
Information till konsumenten	61

Vi hoppas du får mycket glädje av din ULTRAPOWER!

KÄYTTÖÖNOTTO

- Tarkista, että pakkaus sisältää kaikki tässä ULTRAPOWER-ohjekirjassa kuvatut osat.
- Lue nämä ohjeet huolellisesti.
- Kiinnitä erityistä huomiota turvallisuusohjeisiin.

SISÄLLYSLUETTELO

Turvallisuusohjeet.....	22
Pakkauksesta poistaminen ja lataaminen	29
Suodattimien ja pölysäiliön puhdistaminen	37
Harjarullan, pyörien ja letkun puhdistaminen	41
Akun poistaminen.....	54
Kuluttajatiedot.....	61

Miellyttävää Electrolux ULTRAPOWER -laitteen käyttöä!

ΠΡΙΝ ΑΠΟ ΤΗΝ ΕΝΑΡΞΗ ΛΕΙΤΟΥΡΓΙΑΣ

- Ελέγξτε εάν περιλαμβάνονται στη συσκευασία όλα τα εξαρτήματα που περιγράφονται σε αυτό το εγχειρίδιο οδηγιών της ULTRAPOWER
- Διαβάστε προσεκτικά αυτό το εγχειρίδιο οδηγιών.
- Προσέξτε ιδιαίτερα το κεφάλαιο «Προφυλάξεις ασφαλείας».

ΠΙΝΑΚΑΣ ΠΕΡΙΕΧΟΜΕΝΩΝ

Προφυλάξεις ασφαλείας.....	24
Αποσυσκευασία και φόρτιση	29
Καθαρισμός των φίλτρων και του δοχείου σκόνης	37
Καθαρισμός της βούρτσας-ρολό, των τροχών και του σωλήνα	41
Αφαίρεση του πακέτου μπαταριών	54
Πληροφορίες για τον πελάτη	61

Απολαύστε την ULTRAPOWER της Electrolux!

eng

de

fra

ita

esp

por

ned

dan

nor

sve

fin

gre

This appliance can be used by children aged from 8 years and above and persons with reduced physical, sensory or mental capabilities or lack of experience and knowledge if they have been given supervision or instruction concerning use of the appliance in a safe way and understand the hazards involved. Cleaning and user maintenance of the appliance shall not be made of children without supervision.

- eng • Make sure the vacuum cleaner is stored in a dry place.
- de • All service or repairs must be carried out by an authorized Electrolux service centre.
- fra • Unplug the charging adaptor and remove the battery pack before cleaning or maintaining your ULTRAPOWER.
- ita • Children should be supervised to ensure that they do not play with the appliance.
- esp • Packaging material, e.g. plastic bags should not be accessible to children to avoid suffocation.
- por • Each vacuum cleaner is designed for a specific voltage. Check that your supply voltage is the same as that stated on the rating plate on the charging adaptor.
- ned • Use only specific type battery:
For 21,6V - Type: SIRBP216LI
For 25,2V - Type: SIRBP252LI
- dan • Use only the original charging adaptor designed for ULTRAPOWER
- nor • If the cord is damaged, it must be replaced only by an authorized Electrolux service centre in order to avoid a hazard. Damage to the vacuum cleaner's cord is not covered by the warranty.

Caution

This appliance contains electrical connections:

- fin • Never vacuum any liquid
- gre • Do not immerse in any liquid for cleaning
- gre • The hose should be checked regularly and must not be used if damaged.

Never use the vacuum cleaner or battery pack:

- In wet areas.
- Close to flammable gases, etc.
- When the product shows visible signs of damage.
- On sharp objects or fluids.
- On hot or cold cinders, lighted cigarette butts, etc.
- On fine dust, for instance from plaster, concrete, flour, hot or cold ashes.
- Do not leave the vacuum cleaner or battery pack in direct sunlight.

Never use non-rechargeable batteries.

The battery is a sealed unit and under normal circumstances poses no safety concerns. In the unlikely event that liquid leaks from the battery do not touch the liquid and observe the following precautions:

- Skin contact – can cause irritation. Wash with soap and water.
- Inhalation – can cause respiratory irritation. Expose to fresh air and seek medical advice.
- Eye contact – can cause irritation. Immediately flush eyes thoroughly with water for at least 15 minutes. Seek medical attention.
- Disposal – wear gloves to handle the battery and dispose of immediately, following local ordinances or regulations.
- Avoid exposing the vacuum cleaner or battery to strong heat.
- The battery pack or the battery cells within must not be dismantled, short circuited, placed against a metal surface .
- Never use the vacuum cleaner without its filters.
- Do not try to touch the brush roll while the cleaner is switched on and the brush roll is turning.

Using the vacuum cleaner in the above circumstances may cause serious personal injury or damage to the product. Such injury or damage is not covered by the warranty or by Electrolux.

Das Gerät kann von Kindern ab 8 Jahren und Personen mit eingeschränkten physischen, sensorischen oder geistigen Fähigkeiten oder mit mangelnder Erfahrung und/oder mangelndem Wissen nur dann verwendet werden, wenn sie durch eine für ihre Sicherheit zuständige Person beaufsichtigt werden oder in die sichere Verwendung des Geräts eingewiesen wurden und die mit dem Gerät verbundenen Gefahren verstanden haben.

Wartung oder Reinigung des Geräts darf nicht von Kindern ohne Aufsicht erfolgen.

- Staubsauger immer an einem trockenen Ort aufbewahren.
- Alle Wartungs- und Reparaturarbeiten dürfen ausschließlich von einem autorisierten Electrolux-Kundendienst durchgeführt werden.
- Vor dem Reinigen oder Warten des ULTRAPOWER den Netzstecker aus der Steckdose ziehen und den Akku herausnehmen.
- Kinder müssen beaufsichtigt werden, um sicherzustellen, dass sie nicht mit dem Gerät spielen.
- Verpackungsmaterial wie Plastikbeutel u.ä. von Kindern fernhalten. Es besteht Erstickengefahr.
- Jeder Staubsauger ist für eine bestimmte Netzspannung ausgelegt. Sicherstellen, dass die Netzspannung mit den Angaben auf dem Typenschild des Ladegeräts übereinstimmt. Verwenden Sie nur folgende Akkutypen:
Für 21,6 V – Typ: SIRBP216LI
Für 25,2 V – Typ: SIRBP252LI
- Ausschließlich Original-Ladegeräte für ULTRAPOWER verwenden.

- Wenn das Netzkabel beschädigt ist, muss es zur Vermeidung von Gefahren von einem autorisierten Electrolux-Servicezentrum ausgetauscht werden. Schäden am Kabel des Staubsaugers werden von der Garantie nicht abgedeckt.

Vorsicht

- Dieses Gerät besitzt elektrische Verbindungen:
- Keine Flüssigkeiten aufsaugen
- Zum Reinigen nicht in Flüssigkeit tauchen
- Der Schlauch ist regelmäßig zu überprüfen und darf bei Beschädigung nicht benutzt werden.

Benutzen Sie den Staubsauger und den Akkupack niemals ...

- In nassen Bereichen.
- In der Nähe von brennbaren Gasen etc.
- Wenn das Gerät sichtbare Schäden aufweist.
- Für Flüssigkeiten oder scharfkantige und spitze Gegenstände.
- Für heiße oder kalte Asche, brennende Zigarettenkippen etc.
- Für feinen Staub (z. B. von Gips, Beton, Mehl, heißer oder kalter Asche).
- Den Staubsauger niemals in direktem Sonnenlicht stehen lassen.

Verwenden Sie keine nicht aufladbaren Batterien.

Der Akku ist eine abgeschlossene Einheit und stellt unter normalen Umständen kein Sicherheitsrisiko dar. Sollte der unwahrscheinliche Fall eintreten und Flüssigkeit aus dem Akku austreten, berühren Sie nicht die Flüssigkeit und beachten Sie die folgenden Vorsichtsmaßnahmen:

- Hautkontakt: kann zu Reizungen führen. Mit Seife und Wasser waschen.

- Einatmen: kann die Atemwege reizen. An die frische Luft gehen und ärztlichen Rat einholen.
- Augenkontakt: kann zu Reizungen führen. Die Augen sofort für mindestens 15 Minuten gründlich mit Wasser ausspülen. Ärztliche Hilfe hinzuziehen.
- Entsorgung: Tragen Sie im Umgang mit dem Akku Handschuhe und entsorgen Sie ihn sofort gemäß den örtlichen Vorschriften oder Verordnungen.
- Staubsauger und Akku vor starker Hitze schützen.
- Akkupack bzw. Akkuzellen niemals zerlegen, kurzschließen oder gegen leitende Flächen halten.
- Staubsauger niemals ohne Filter benutzen.
- Bürstenrolle nicht berühren, solange sie sich dreht und solange der Staubsauger eingeschaltet ist.

Der Einsatz des Staubsaugers unter den genannten Bedingungen kann zu Verletzungen führen und das Produkt ernsthaft beschädigen. Ein solcher Schaden ist nicht durch die Garantie von Electrolux abgedeckt.

eng

de

fra

ita

esp

por

ned

dan

nor

sve

fin

gre

Cet appareil peut être utilisé par des enfants de plus de 8 ans, ainsi que des personnes dont les capacités physiques, sensorielles et mentales sont réduites ou dont les connaissances et l'expérience sont insuffisantes, à condition d'être surveillés ou d'avoir reçu des instructions concernant l'utilisation sécurisée de l'appareil et de comprendre les risques encourus. Les enfants ne doivent pas nettoyer ni entreprendre une opération de maintenance sur l'appareil sans surveillance.

- Assurez-vous que l'aspirateur est rangé dans un endroit sec.
- Toutes les opérations de maintenance et de réparation doivent être effectuées par un service après-vente agréé Electrolux.
- Débranchez le chargeur et retirez le pack de batteries avant toute opération de nettoyage ou de maintenance sur votre ULTRAPOWER.
- Ne laissez pas les enfants jouer avec l'appareil.
- Tenez les emballages, notamment les sacs en plastique, hors de portée des enfants afin d'éviter tout risque d'étouffement.
- Chaque modèle ULTRAPOWER est conçu pour une tension spécifique. Vérifiez que la tension d'alimentation est la même que celle indiquée sur la plaque signalétique du chargeur.

Utiliser exclusivement des batteries rechargeables d'origine Ultrapower de type :

21,6 V - Type : SIRBP216LI

25,2 V - Type : SIRBP252LI

- Utilisez uniquement le chargeur d'origine conçu pour ULTRAPOWER.
- Si le câble d'alimentation est abîmé, il doit être remplacé par un Centre Service Agréé Electrolux, afin d'éviter tout danger. Les dommages portés au cordon de l'aspirateur ne sont pas couverts par la garantie.

Attention

Cet appareil comporte des connexions électriques :

- Ne jamais aspirer de liquide.
- Pour nettoyer l'appareil, ne le plonger dans aucun liquide.
- Le flexible d'aspiration doit être régulièrement vérifié et s'il est endommagé UltraPower ne doit pas être utilisé.

N'utilisez jamais l'aspirateur ni la batterie :

- Dans un environnement humide.
- À proximité de gaz inflammables, etc. Ne jamais vaporiser des produits en bombe aérosol à proximité ou sur l'aspirateur.
- Lorsque le corps de l'aspirateur est visiblement endommagé.
- Sur des objets tranchants ou des liquides.
- Sur des cendres chaudes ou froides, des mégots de cigarettes incandescents, etc.
- Sur de la poussière fine provenant par exemple de plâtre, de béton, de farine ou de cendres chaudes ou froides.
- Ne laissez jamais l'aspirateur ni le pack de batteries en plein soleil.

N'utilisez que des batteries rechargeables d'origine conçues pour Ultrapower.

La batterie est scellée et ne pose aucun problème de sécurité dans le cadre d'une utilisation normale. Dans le cas peu probable où une fuite se produirait, ne pas utiliser l'appareil et ne jamais toucher au liquide qui s'écoulerait de la batterie. En cas de contact avec le liquide, respecter les précautions suivantes :

- Contact avec la peau : risque d'irritation. Laver abondamment à l'eau et au savon.

eng

de

fra

ita

esp

por

ned

dan

nor

sve

fin

gre

- Inhalation : risque d'irritation des voies respiratoires. Placer la personne à l'air libre et consulter un médecin.
- Contact avec les yeux : risque d'irritation. Rincer immédiatement et abondamment les yeux à grande eau pendant au moins 15 minutes. Consulter un médecin.
- Mise au rebut : manipuler la batterie avec des gants et la déposer immédiatement au point de recyclage le plus proche, en veillant à respecter les consignes et réglementations locales.
- Évitez d'exposer l'aspirateur ou le pack de batteries à une forte chaleur.
- Le pack de batteries et les éléments des batterie ne doivent pas être démontés, court-circuités ni placés contre une surface métallique.
- N'utilisez jamais l'aspirateur sans ses filtres.
- Ne touchez pas la brosse rotative alors que l'aspirateur est en marche et qu'elle tourne.

L'utilisation de l'aspirateur dans les circonstances décrites ci-dessus peut sérieusement endommager l'appareil ou provoquer de graves blessures physiques. De tels dommages ou blessures ne sont pas couverts par la garantie ni par Electrolux.

eng

de

fra

ita

esp

por

ned

dan

nor

sve

fin

gre

Questa apparecchiatura può essere usata da bambini a partire dagli 8 anni e da adulti con limitate capacità fisiche, sensoriali o mentali o con scarsa esperienza o conoscenza sull'uso dell'apparecchiatura, solamente se sorvegliati o se sono stati istruiti relativamente all'uso dell'apparecchiatura e se hanno compreso i rischi coinvolti. La pulizia e gli interventi di manutenzione non devono essere eseguiti dai bambini senza la supervisione di un adulto.

- Conservare sempre l'aspirapolvere in un ambiente asciutto.
- Qualsiasi intervento di manutenzione e riparazione deve essere eseguito presso un centro di assistenza autorizzato Electrolux.
- Prima di effettuare la pulizia o la manutenzione di ULTRAPOWER, staccare l'adattatore dalla presa di corrente ed estrarre il pacchetto di batterie.
- Sorvegliare i bambini per evitare che giochino con l'apparecchiatura.
- Tenere il materiale di imballaggio, tra cui i sacchetti di plastica, fuori dalla portata dei bambini per evitare il rischio di soffocamento.
- Ciascun aspirapolvere è progettato per l'utilizzo con una tensione di alimentazione specifica. Assicurarci che il voltaggio indicato nella targhetta corrispondano alla tensione di alimentazione di utilizzo.
Utilizzare solo il tipo di batteria specificato:
Per 21,6 V - Tipo: SIRBP216LI
Per 25,2 V - Tipo: SIRBP252LI
- Utilizzare solo il caricabatterie originale, appositamente progettato per l'ULTRAPOWER
- Se il cavo di alimentazione è danneggiato, deve essere sostituito da un centro di assistenza Electrolux autorizzato per evitare eventuali pericoli. Il danno al cavo dell'aspirapolvere non sono coperti da garanzia

Avvertenza

L'apparecchio contiene collegamenti elettrici:

- Non aspirare liquidi.
- Non immergere l'apparecchio in alcun tipo di liquido per effettuarne la pulizia.
- Controllare regolarmente lo stato del tubo flessibile e non utilizzarlo se danneggiato.

Non utilizzare l'aspirapolvere o il pacchetto di batterie:

- In aree bagnate.
- In prossimità di gas infiammabili ecc.
- Quando il prodotto mostra segni visibili di danneggiamento.
- Su oggetti appuntiti o su liquidi.
- Su cenere calda o fredda, mozziconi di sigaretta accesi ecc
- Su polvere fine di intonaco, calcestruzzo, farina o cenere calda o fredda.
- Non lasciare l'aspirapolvere o il pacchetto di batterie esposto alla luce solare diretta.

Non utilizzare mai batterie non ricaricabili.

La batteria è un'unità sigillata e in circostanze normali non genera alcun tipo di rischio per la sicurezza. Nel caso improbabile in cui fuoriesca liquido dalla batteria, non toccarlo e attenersi alle seguenti precauzioni:

- Contatto con la pelle - può causare irritazione. Sciacquare con acqua e sapone.
- Inalazione - può causare problemi respiratori. Uscire all'aria aperta e consultare un medico.
- Contatto con gli occhi - può causare irritazione. Sciacquare subito gli occhi accuratamente con acqua per almeno 15 minuti. Consultare un medico.

- Smaltimento - indossare guanti per maneggiare la batteria e smaltirla immediatamente, seguendo i regolamenti o le disposizioni locali.
- Evitare di esporre l'aspirapolvere o le batterie a calore eccessivo.
- Il pacchetto di batterie o le singole celle non devono essere smontate, cortocircuitate o poste su una superficie metallica.
- Non usare mai l'aspirapolvere senza filtri.
- Non toccare il rullo a spazzola mentre l'aspirapolvere è acceso e il rullo a spazzola sta ruotando.

eng

de

fra

ita

esp

por

ned

dan

nor

sve

fin

gre

L'utilizzo dell'aspirapolvere nelle circostanze sopra indicate può causare gravi lesioni personali o danni al prodotto. Tali danni non sono coperti dalla garanzia o da Electrolux.

Este aparato pueden utilizarlo niños de 8 años en adelante y personas cuyas capacidades físicas, sensoriales o mentales estén disminuidas o que carezcan de la experiencia y conocimientos suficientes para manejarlo, siempre que cuenten con instrucciones o supervisión sobre el uso del electrodoméstico de forma segura y comprendan los riesgos.

La limpieza y mantenimiento de usuario del aparato no podrán ser realizados por niños sin supervisión.

- Asegúrese de guardar la aspiradora en un lugar seco.
- Todas las operaciones de servicio o reparación debe realizarlas un centro de asistencia autorizado de Electrolux.
- Desenchufe el adaptador de carga y quite el paquete de baterías antes de limpiar o realizar mantenimiento en ULTRAPOWER
- Se debe vigilar a los niños para asegurarse de que no jueguen con el aparato.
- El material de embalaje, como las bolsas de plástico, no debe dejarse al alcance de los niños para evitar riesgos de asfixia.
- Cada aspirador se ha diseñado para una tensión específica. Compruebe que su tensión de alimentación es la misma que aparece en la placa de características del adaptador de carga. Utilice únicamente baterías de los tipos específicos que se indican:
Para 21,6 V - Tipo: SIRBP216LI
Para 25,2 V - Tipo: SIRBP252LI
- Utilice sólo el adaptador de carga original diseñado para ULTRAPOWER
- Si el cable no está en perfectas condiciones, su sustitución se confiará exclusivamente a un centro técnico de Electrolux para evitar peligros. La garantía no cubre los daños ocasionados al cable del aparato.

Precaución

Este electrodoméstico contiene conexiones eléctricas:

- Nunca aspire líquidos.
- Para limpiarlo, no sumerja el electrodoméstico en ningún líquido.
- Debe comprobarse periódicamente el tubo flexible y no utilizarlo si está deteriorado.

No utilice nunca la aspiradora o el paquete de baterías:

- En áreas húmedas.
- Cerca de gases inflamables, etc.
- Cuando el producto presente signos visibles de daños.
- Con objetos punzantes o fluidos.
- Con ceniza caliente o fría, cigarrillos encendidos, etc.
- Con polvo fino de yeso, cemento, harina o cenizas calientes o frías.
- No deje la aspiradora y el paquete de baterías bajo luz solar directa.

No utilice nunca baterías no recargables.

La batería es una unidad sellada y en circunstancias normales no implica riesgos de seguridad. En el caso improbable de que existan pérdidas de líquido procedente de la batería, no toque el líquido y preste atención a las medidas de seguridad que se exponen a continuación:

- En caso de contacto con la piel, puede producirse irritación. Lavar con agua y jabón.
- En caso de inhalación, puede producirse irritación de las vías respiratorias. Exponerse al aire libre y buscar asistencia médica.
- En caso de contacto con los ojos, puede producirse irritación. Lavar inmediatamente los ojos con agua abundante durante al menos 15 minutos. Buscar asistencia médica.

eng

de

fra

ita

esp

por

ned

dan

nor

sve

fin

gre

- A la hora de desechar el producto, utilice guantes para manipular la batería y deséchela de inmediato conforme a las directivas y normativas locales.
- Evite exponer la aspiradora o la batería a calor intenso.
- El paquete de batería o sus celdas de batería no deben desmontarse, cortocircuitarse ni colocarse contra una superficie de metal.
- No utilice nunca la aspiradora sin los filtros.
- No trate de tocar el rodillo de cepillo mientras la aspiradora está encendida y el rodillo de cepillo gira.

El uso de la aspiradora en las circunstancias anteriores puede provocar importantes lesiones o dañar el producto. Estas lesiones o daños no están cubiertos por la garantía ni por Electrolux.

eng

de

fra

ita

esp

por

ned

dan

nor

sve

fin

gre

Este aparelho pode ser utilizado por crianças com 8 anos ou mais e por pessoas com capacidades físicas, sensoriais ou mentais reduzidas ou com pouca experiência e conhecimento se tiverem recebido supervisão ou instruções relativas à utilização do aparelho de forma segura e compreenderem os perigos envolvidos.

A limpeza e a manutenção básica do aparelho não devem ser efectuadas por crianças sem supervisão.

- Certifique-se de que o aspirador é guardado num local seco.
- Todas as acções de manutenção e reparação terão de ser efectuadas num Centro de Assistência Electrolux autorizado.
- Desligue o transformador de carregamento da tomada e remova o módulo de bateria antes de qualquer acção de limpeza ou manutenção no seu ULTRAPOWER.
- As crianças devem ser vigiadas para garantir que não brincam com o aparelho.
- Os materiais da embalagem, por exemplo os sacos de plástico, não devem ficar ao alcance de crianças, para evitar asfixia.
- Cada aspirador é concebido para uma voltagem específica. Verifique se a voltagem da sua rede eléctrica é igual à indicada na placa de características do transformador de carregamento. Utilize apenas o tipo de bateria específico:
Para 21,6 V - Tipo: SIRBP216LI
Para 25,2 V - Tipo: SIRBP252LI
- Utilize apenas o transformador de carregamento original concebido para o ULTRAPOWER.
- Se o cabo de alimentação estiver danificado, só deverá ser substituído por um centro de assistência Electrolux autorizado, de modo a evitar

quaisquer perigos. A garantia não cobre os danos provocados ao fio do aspirador.

Atenção

Este aparelho contém ligações eléctricas:

- Não aspire líquidos
- Não o mergulhe em líquidos para limpar
- A mangueira deve ser verificada regularmente e não deverá ser utilizada se estiver danificada.

Nunca utilize o aspirador ou o módulo de bateria:

- Em áreas molhadas.
- Perto de gases inflamáveis, etc.
- Quando o produto apresentar sinais de danos visíveis.
- Sobre fluidos ou objectos aguçados.
- Sobre brasas de carvão quentes ou frias, pontas de cigarro acesas, etc.
- Sobre pó fino, por exemplo, gesso, cimento, farinha ou cinzas quentes ou frias.
- Não abandone o aspirador ou o módulo de bateria em exposição à luz solar directa.

Nunca utilize baterias não recarregáveis.

A bateria é uma unidade selada e, em condições normais, não provoca quaisquer preocupações de segurança. Na improbabilidade de existirem fugas de líquidos da bateria, não toque nos líquidos e respeite as seguintes precauções:

- Contacto com a pele – pode causar irritações. Lave com água e detergente.
- Inalação – pode causar irritações respiratórias. Respire ar fresco e procure ajuda médica.
- Contacto com os olhos – pode causar irritações. Lave minuciosamente os olhos com água durante, pelo menos, 15 minutos. Procure ajuda médica.

eng

de

fra

ita

esp

por

ned

dan

nor

sve

fin

gre

- Eliminação – use luvas para manusear a bateria e elimine-a imediatamente, respeitando a legislação local.
- Evite expor o aspirador ou a bateria a calor excessivo.
- O módulo de bateria e as células da bateria não podem ser desmontados, sujeitos a curto-circuito ou colocados numa superfície de metal.
- Nunca utilize o aspirador sem os filtros instalados.
- Não tente tocar no rolo-escova com o aspirador ligado e o rolo-escova em rotação.

A utilização do aspirador nas condições indicadas acima pode causar ferimentos graves ou danificar o produto. Estes ferimentos ou danos não são cobertos pela garantia ou pela Electrolux.

eng

de

fra

ita

esp

por

ned

dan

nor

sve

fin

gre

Dit apparaat kan worden gebruikt door kinderen van 8 jaar en ouder en door mensen met beperkte lichamelijke, zintuiglijke of verstandelijke vermogens of een gebrek aan ervaring en kennis, indien zij onder toezicht staan of instructies hebben gekregen over het veilig gebruiken van het apparaat en indien zij de eventuele gevaren begrijpen.

Reiniging en onderhoud van het apparaat mag niet worden uitgevoerd door kinderen zonder toezicht.

- Zorg dat de stofzuiger op een droge plek wordt opgeborgen.
- Alle onderhoud en reparaties moeten worden uitgevoerd door een geautoriseerd Electrolux-servicecentrum.
- Voordat u uw ULTRAPOWER gaat schoonmaken of onderhouden, moet u de stekker van het laadstation uit het stopcontact trekken en het batterijpakket verwijderen.
- Houd kinderen uit de buurt om te voorkomen dat ze met het apparaat spelen.
- Verpakkingsmateriaal, zoals plastic zakken, mag niet toegankelijk zijn voor kinderen, om verstikkingsgevaar te vermijden.
- Elke stofzuiger is ontwikkeld voor een specifiek voltage. Controleer of uw stroomspanning identiek is aan het voltage dat op het typeplaatje van de oplaadadapter wordt vermeld. Gebruik alleen een specifiek type accu:
Voor 21,6 V - Type: SIRBP216LI
Voor 25,2 V - Type: SIRBP252LI
- Gebruik alleen de oorspronkelijke oplaadadapter die is ontworpen voor de ULTRAPOWER.
- Als het snoer is beschadigd, mag dit alleen bij een erkend Electrolux Service Centre worden vervangen om risico's te vermijden. Schade aan het snoer van de stofzuiger valt niet onder de garantie.

Waarschuwing

Dit apparaat bevat elektrische verbindingen.

- Zuig nooit vloeistoffen op.
- Dompel het apparaat nooit in water om het schoon te maken.
- Controleer de slang regelmatig en gebruik deze niet als u beschadigingen opmerkt.

De stofzuiger of het batterijpakket mogen nooit worden gebruikt:

- In natte gebieden.
- In de buurt van ontvlambare gassen, etc.
- Wanneer het product zichtbare schade heeft.
- Op scherpe voorwerpen of vloeistoffen.
- Op hete of koude as, opgestoken sigarettenpeuken, etc.
- Op fijne stoffen, bijvoorbeeld van pleisterwerk, beton, bloem, hete of koude as.
- Laat de stofzuiger of het batterijpakket niet in direct zonlicht staan.

Gebruik geen niet-oplaadbare accu's.

De accu is een afgedichte eenheid die onder normale omstandigheden geen veiligheidsproblemen oplevert. Raak, in het onwaarschijnlijke geval dat er vloeistof uit de accu lekt, de vloeistof niet aan en neem de volgende voorzorgsmaatregelen in acht:

- Contact met de huid - kan irritatie veroorzaken. Was de huid met zeep en water.
- Inhalatie - kan irritatie van de luchtwegen veroorzaken. Zoek frisse lucht op en raadpleeg een arts.
- Contact met de ogen - kan irritatie veroorzaken. Spoel de ogen onmiddellijk grondig met water gedurende minimaal 15 minuten. Zoek medische hulp.

eng

de

fra

ita

esp

por

ned

dan

nor

sve

fin

gre

- Verwijdering - draag handschoenen bij het werken met de accu en gooi de accu onmiddellijk weg volgens de plaatselijk geldende verordeningen of regelgeving.
- Voorkomt dat de stofzuiger of het batterijpakket aan sterke warmte worden blootgesteld.
- Het batterijpakket of de batterijcellen aan de binnenkant mogen niet uit elkaar worden gehaald, kortgesloten, tegen een metalen oppervlak worden geplaatst.
- De stofzuiger of mag nooit zonder de filters worden gebruikt.
- Raak de borstel niet aan wanneer de stofzuiger is ingeschakeld en de rolborstel draait.

Als u de stofzuiger in de bovenstaande omstandigheden toch gebruikt, kan dit ernstig persoonlijk letsel of schade aan het product tot gevolg hebben. Dergelijk letsel of schade wordt niet door de garantie of door Electrolux gedekt.

eng

de

fra

ita

esp

por

ned

dan

nor

sve

fin

gre

Apparatet kan bruges af børn fra 8 år og opefter samt af personer med nedsat fysisk, sensorisk eller psykisk funktionsevne, eller som mangler den nødvendige erfaring eller viden, hvis de er under opsyn eller er blevet instrueret i at bruge apparatet på en sikker måde samt forstår de medfølgende farer.

Rengøring og vedligeholdelse må ikke udføres af børn uden opsyn.

- Sørg for, at støvsugeren opbevares på et tørt sted.
- Al service eller reparationer må udelukkende udføres af et autoriseret Electrolux servicecenter.
- Tag ladeadapteren ud af stikket og fjern batteripakken, inden du rengør eller foretager vedligeholdelse af din ULTRAPOWER.
- Børn skal være under opsyn, så de ikke kan lege med apparatet.
- Emballagemateriale som f.eks. plastikposer må ikke være tilgængelig for børn for at undgå risiko for kvælning.
- Hver støvsuger er udformet til en specifik spænding. Kontrollér, at din spændingsforsyning er den samme som på mærkepladen på ladeadapteren.

Brug kun den specifikke batteritype:

For 21,6V - type: SIRBP216LI

For 25,2V - type: SIRBP252LI

- Brug kun den originale ladeadapter, som er fremstillet til ULTRAPOWER
- Hvis ledningen er beskadiget, skal den udskiftes af et autoriseret Electrolux-serviceværksted af hensyn til sikkerheden. Beskadigelse af støvsugerens ledning er ikke dækket af garantien.

Bemærk

Dette apparat indeholder elektriske komponenter:

- Støvsug aldrig flydende væsker
- Undlad at nedsænke støvsugeren i vand ved rengøring af denne
- Slangen skal kontrolleres regelmæssigt og må ikke benyttes, hvis den er beskadiget.

Brug aldrig støvsugeren eller batteripakken:

- I våde omgivelser.
- I nærheden af brændbare gasser osv.
- Når produktet viser tegn på beskadigelse.
- På skarpe genstande eller væsker.
- På varmt eller koldt aske, tændte cigaretskodder osv.
- På fint støv f.eks. fra puds, beton, mel, varmt eller koldt aske.
- Lad ikke støvsugeren eller batteripakken stå i direkte sollys.

Brug aldrig ikke-genopladelige batterier.

Batteriet er en forseglet enhed, der under normale omstændigheder ikke udgør nogen risiko. Hvis det usandsynlige skulle ske, at der siver væske ud af batteriet, må du ikke røre ved væsken, men skal i stedet følge disse sikkerhedsforanstaltninger:

- Kontakt med huden – kan medføre irritation. Vask med sæbe og vand.
- Indånding – kan forårsage irritation af luftvejene. Sørg for at få frisk luft, og søg derefter lægehjælp.
- Kontakt med øjnene – kan medføre irritation. Skyl omgående øjnene grundigt med vand i mindst 15 minutter. Søg lægehjælp.
- Bortskaffelse – brug handsker ved håndtering af batteriet, og bortskaf det med det samme i henhold til lokale love eller bestemmelser.
- Undgå at udsætte støvsugeren eller batteriet for stærk varme.
- Batteripakken eller battericellerne i den må ikke skilles ad, kortsluttes, anbringes mod metalflader.
- Brug aldrig støvsugeren uden dens filtre.
- Rør ikke ved børsterullen, mens støvsugeren er tændt, og børsterullen drejer rundt.

Hvis du bruger støvsugeren under ovennævnte forhold, kan det forårsage alvorlig personskade eller skade på produktet. En sådan personskade eller skade dækkes ikke af garantien eller af Electrolux.

Dette produktet kan brukes av barn fra 8 år og oppover og personer med reduserte fysiske, sensoriske eller mentale evner eller manglende erfaring og kunnskap dersom de har tilsyn eller får instruksjon i sikker bruk av produktet og forstår hvilke farer som kan inntreffe.

Rengjøring og vedlikehold av produktet skal ikke gjøres av barn med mindre de er under tilsyn

- Sørg for at støvsugeren oppbevares på et tørt sted.
- Alle reparasjoner skal utføres på et servicesenter som er autorisert av Electrolux.
- Koble fra laderens adapter og fjern batteriet før rengjøring eller vedlikehold av ULTRAPOWER.
- Barn bør overvåkes for å sikre at de ikke leker med produktet.
- Emballasje, f.eks. plastposer, skal oppbevares utilgjengelig for barn for å unngå kvelingsfare.
- Hver støvsuger er laget for et spesielt spenningsnivå. Kontroller at nettspenningen er den samme som er angitt på typeskiltet på ladeadapteren.

Bruk kun denne typen batterier:

For 21,6 V – Type: SIRBP216LI

For 25,2 V – Type: SIRBP252LI

- Bruk bare originale adaptere som er produsert for ULTRAPOWER
- Hvis ledningen er skadet, må den skiftes ut av et Electrolux- autorisert servicesenter for å unngå farlige situasjoner. Skader på strømledningen dekkes ikke av garantien.

Forsiktig

Dette apparatet inneholder elektriske forbindelser:

- Væske må ikke støvsuges
- Må ikke senkes i væske for rengjøring
- Kontroller slangen regelmessig. Den må ikke brukes hvis den er skadet.

Bruk aldri støvsugeren eller batteriet:

- Der det er vått.
- I nærheten av brennbar gass o.l.
- Når produktet viser synlige tegn på skade.
- På skarpe gjenstander eller væsker.
- På varm eller kald aske, tente sigarettneiper o.l.
- På fint støv, for eksempel fra puss, betong, mel og varm eller kald aske.
- Ikke la støvsugeren eller batteriet stå i direkte sollys.

Bruk aldri ikke-oppladbare batterier.

Batteriet er en forseglet enhet, og under normale omstendigheter er det ikke noen sikkerhetsfare. Hvis det mot formodning skulle begynne å lekke væske fra batteriet, må du ikke røre væsken, men tenke på følgende:

- Hudkontakt – kan føre til irritasjon. Vask med såpe og vann.
- Inhalering – kan føre til irriterte luftveier. Kom deg ut i frisk luft, og kontakt en lege.
- Kontakt med øyne – kan føre til irritasjon. Skyll umiddelbart øynene grundig i vann i minst 15 minutter. Kontakt en lege.
- Kassering – bruk hansker når du tar i batteriet, og kast det umiddelbart i henhold til lokale forskrifter og regler.
- Unngå å utsette støvsugeren eller batteriet for sterk varme.
- Batteriet eller battericellene inni må ikke demonteres, kortsluttes eller plasseres mot en metalloverflate.
- Bruk aldri støvsugeren uten filtre.
- Ikke rør børstevalsen når støvsugeren er slått på og børstevalsen spinner.

Bruk av støvsugeren under de ovennevnte omstendighetene kan føre til alvorlig personskade eller skade på produktet. Slik skade dekkes ikke av garantien til Electrolux.

Denna produkt kan användas av barn från 8 års ålder och uppåt, och av personer med nedsatt fysisk, sensorisk eller mental förmåga, samt personer med bristande erfarenhet och kunskap, om de övervakas eller instrueras beträffande hur produkten används på ett säkert sätt och förstår de risker som är förknippade med användningen.

Rengöring och användarunderhåll av produkten ska inte utföras av barn utan tillsyn.

- Dammsugaren måste förvaras på en torr plats.
- Allt servicearbete och reparationer måste utföras av en av Electrolux auktoriserad serviceverkstad.
- Koppla från laddningsadaptorn och ta ut batteriet innan du rengör eller underhåller din ULTRAPOWERR.
- Barn skall övervakas för att säkerställa att de inte leker med produkten.
- Förpackningsmaterial, t.ex. plastpåsar, får inte förvaras så att barn kan komma åt dem, för att undvika kvävningsrisk.
- Alla dammsugare är konstruerade för en viss spänning. Kontrollera att matningsspänningen är samma som anges på typskylten på laddningsadaptorn.

Använd endast en viss typ av batteri:

För 21,6 V – Typ: SIRBP216LI

För 25,2 V – Typ: SIRBP252LI

- Använd bara original laddningsadapter som utformats för ULTRAPOWERR
- Om den är skadad måste den bytas ut av personal på ett auktoriserat Electrolux-servicecenter för att undvika fara. Skador på dammsugarens sladd omfattas inte av garantin.

Varning!

Den här dammsugaren innehåller elektriska anslutningar:

- Sug aldrig upp vätska
- Sänk inte ned enheten i vätska för rengöring

- Slangen bör kontrolleras regelbundet och ska inte användas om den är skadad.

Använd aldrig dammsugaren eller batteriet:

- I våtutrymmen.
- Nära brandfarliga gaser osv.
- När höljet visar tecken på skador.
- På vassa föremål eller vätskor.
- På varm eller kall aska, tända cigarettfimpar osv.
- På fint damm, från t.ex. gips, betong, mjöl, varm eller kall aska.
- Låt inte dammsugaren stå i direkt solljus.

Använd aldrig icke-laddningsbara batterier.

Batteriet är en försluten enhet som under normala förhållanden inte utgör någon säkerhetsrisk. Om vätska mot alla odds skulle läcka från batteriet ska du inte vidröra vätskan. Vidta följande försiktighetsåtgärder:

- Kontakt med huden kan orsaka irritation. Tvätta med tvål och vatten.
- Inandning kan orsaka irritation i luftrören. Andas in frisk luft och rådfråga läkare.
- Kontakt med ögonen – kan orsaka irritation. Skölj genast ögonen noggrant med vatten i minst 15 minuter. Uppsök läkare.
- Vid kassering – använd handskar när du hanterar batteriet och släng det omedelbart i enlighet med lokala föreskrifter.
- Undvik att exponera dammsugaren eller batteriet för stark hetta.
- Batteriet eller battericellerna inuti det får inte demonteras, kortslutas, placeras mot en metallyta.
- Använd aldrig dammsugaren utan dess filter.
- Ta inte i den roterande borsten när dammsugaren är påslagen och borsten roterar.

Om dammsugaren används under ovanstående omständigheter kan produkten få allvarliga skador eller du kan skadas allvarligt. Sådana skador eller personskador omfattas inte av garantin eller Electrolux.

Alle 8-vuotiaat lapset ja sellaiset henkilöt, joiden fyysiset, sensoriset tai henkiset kyvyt eivät ole tähän riittäviä tai joilla ei ole laitteen tuntemusta tai kokemusta sen käytöstä, saavat käyttää tätä laitetta ainoastaan silloin, kun heidän turvallisuudestaan vastaava henkilö valvoo ja ohjaa heitä käyttämään laitetta turvallisesti ja auttaa ymmärtämään sen käyttöön liittyvät vaarat.

Lapset eivät saa suorittaa laitteen puhdistusta tai huoltoa ilman valvontaa.

- Varmista, että pölynimuria säilytetään kuivassa paikassa.
- Ainoastaan valtuutettu Electrolux-huoltoliike saa suorittaa huolto- ja korjaustoimenpiteitä.
- Irrota lataussovitin ja poista akku ennen ULTRAPOWER-imurin puhdistamista tai huoltamista.
- Lapsia on valvottava eikä heidän pidä antaa leikkiä laitteella.
- Pakkausmateriaalit (esim. muovipussit) tulee pitää lasten ulottumattomissa tukehtumisvaaran välttämiseksi.
- Pölynimurit on tarkoitettu tiettyä jännitettä varten. Tarkista, että syöttöjännite vastaa lataussovittimen tyyppikilven jännitearvoa.
Käytä vain tietyntyyppisiä akkuja:
21,6 V: tyyppi SIRBP216LI
25,2 V: tyyppi SIRBP252LI
- Käytä ainoastaan alkuperäistä ULTRAPOWER-imuriin tarkoitettua lataussovintia.
- Jos virtajohto on vaurioitunut, se täytyy vaihtaa valtuutetussa Electrolux-huoltoliikkeessä vaaran välttämiseksi. Virtajohdon vauriot eivät kuulu takuun piiriin.

Varoitus

Tässä laitteessa on sähköliitäntöjä:

- älä koskaan imuroi nestettä
- älä puhdista upottamalla veteen
- letku on tarkistettava säännöllisesti. Imuria ei saa käyttää, jos letku on vaurioitunut.

Älä koskaan käytä pölynimuria tai akkua:

- Kosteissa olosuhteissa.
- Syttyvien kaasujen, jne. lähellä.
- Kun tuotteessa on nähtävissä olevia vaurioita.
- Terävien esineiden tai nesteiden imurointiin.
- Kuumaan tai kylmään tuhkaan, sytytettyihin tupakannatsoihin, jne.
- Hienoon pölyyn, esimerkiksi kipsistä, betonista, jauhoista, kuumasta tai kylmästä tuhkasta tulevaan pölyyn.
- Älä jätä pölynimuria tai akkua suoraan auringonvaloon.

Älä käytä laitteessa kertakäyttöparistoja.

Akku on täysin suljettu eikä aiheuta vaaraa normaaleissa olosuhteissa. Mikäli akusta kuitenkin vuotaa nestettä, älä koske siihen ja noudata seuraavia varotoimenpiteitä:

- Ihokosketus – voi aiheuttaa ihoärsytystä. Pese iho saippualla ja vedellä.
- Hengitys – voi aiheuttaa hengitysteiden ärsytystä. Hakeudu raikkaaseen ilmaan ja ota yhteyttä lääkäriin.
- Silmäkosketus – voi aiheuttaa ärsytystä. Huuho silmiä välittömästi ja huolellisesti vedellä vähintään 15 minuutin ajan. Ota yhteyttä lääkäriin.
- Hävittäminen – käsittele akkua suojakäsinein ja hävitä se heti paikallisten säädösten ja ohjeiden mukaan.

- Älä altista pölynimuria tai akkua voimakkaalle lämmölle.
- Akkua tai akkukennoja ei saa purkaa, asettaa oikosulkuun tai metallipinnan päälle.
- Älä koskaan käytä pölynimuria ilman suodattimia.
- Älä kosketa harjarullaan, kun imuri on kytketty toimintaan ja harjarulla pyörii.

Jos pölynimuria käytetään yllä mainituissa olosuhteissa, seurauksena voi olla vakavia henkilövahinkoja tai laitteen vaurioituminen. Takuu ei kata kyseisiä vahinkoja tai vaurioita eikä Electrolux ota niistä vastuuta.

eng

de

fra

ita

esp

por

ned

dan

nor

sve

fin

gre

Η συσκευή αυτή μπορεί να χρησιμοποιηθεί από παιδιά ηλικίας 8 ετών και άνω και από άτομα με μειωμένες σωματικές, αισθητηριακές ή πνευματικές δυνατότητες ή έλλειψη εμπειρίας και γνώσης, εάν επιβλέπονται ή έχουν λάβει οδηγίες σχετικά με τη χρήση της συσκευής με ασφαλή τρόπο και κατανοούν τους κινδύνους που ενέχονται.

Ο καθαρισμός και οι εργασίες συντήρησης που εκτελεί ο χρήστης επί της συσκευής δεν πρέπει να πραγματοποιούνται από παιδιά χωρίς επίβλεψη.

- Βεβαιωθείτε ότι η ηλεκτρική σκούπα φυλάσσεται σε στεγνό μέρος.
- Όλες οι εργασίες συντήρησης ή επισκευής πρέπει να εκτελούνται από εξουσιοδοτημένο κέντρο σέρβις της Electrolux.
- Αποσυνδέστε τον προσαρμογέα φόρτισης από την πρίζα και αφαιρέστε το πακέτο μπαταριών πριν εκτελέσετε εργασίες καθαρισμού ή συντήρησης στην ULTRAPOWER.
- Τα παιδιά πρέπει να εποπτεύονται, ώστε να διασφαλίζεται ότι δεν παίζουν με τη συσκευή.
- Τα παιδιά δεν πρέπει να έχουν πρόσβαση στα υλικά συσκευασίας, όπως οι πλαστικές σακούλες, για να αποφεύγεται ο κίνδυνος ασφυξίας.
- Η κάθε ηλεκτρική σκούπα είναι σχεδιασμένη για συγκεκριμένη τάση. Ελέγξτε ότι η τάση τροφοδοσίας που χρησιμοποιείτε είναι ίδια με εκείνη που αναγράφεται στην πινακίδα τεχνικών χαρακτηριστικών του προσαρμογέα φόρτισης.
Χρησιμοποιείτε μόνο τον συγκεκριμένο τύπο μπαταριών:
Για 21,6 V - Τύπος: SIRBP216LI
Για 25,2V - Τύπος: SIRBP252LI
- Να χρησιμοποιείτε μόνο τον αυθεντικό προσαρμογέα φόρτισης που έχει σχεδιαστεί για την ULTRAPOWER.

- Εάν το καλώδιο έχει υποστεί ζημιά, θα πρέπει να αντικατασταθεί μόνο από ένα εξουσιοδοτημένο κέντρο υποστήριξης της Electrolux για αποφυγή κινδύνων. Η εγγύηση δεν καλύπτει φθορές του καλωδίου της ηλεκτρικής σκούπας.

Προσοχή

Η συσκευή αυτή περιέχει ηλεκτρικές συνδέσεις:

- Μην αναρροφάτε ποτέ κανένα υγρό
- Μην τη βυθίζετε σε οποιαδήποτε υγρό για καθαρισμό
- Ο εύκαμπτος σωλήνας πρέπει να ελέγχεται τακτικά και δεν πρέπει να χρησιμοποιείται, αν έχει κάποια φθορά.

Ποτέ μη χρησιμοποιείτε την ηλεκτρική σκούπα ή το πακέτο μπαταριών:

- Σε υγρούς χώρους.
- Κοντά σε εύφλεκτα αέρια κ.λπ.
- Εάν το προϊόν παρουσιάζει ορατές ενδείξεις φθοράς.
- Πάνω σε αιχμηρά αντικείμενα ή υγρά.
- Πάνω σε ζεστές ή κρύες στάχτες, αναμμένα αποτσίγαρα κ.λπ.
- Πάνω σε λεπτή σκόνη, όπως σκόνη από σοβάδες, τσιμέντο, αλεύρι και ζεστές ή κρύες στάχτες.
- Μην αφήνετε την ηλεκτρική σκούπα ή το πακέτο μπαταριών εκτεθειμένα στο άμεσο ηλιακό φως.

Μην χρησιμοποιείτε ποτέ μη επαναφορτιζόμενες μπαταρίες.

Η μπαταρία είναι μια σφραγισμένη μονάδα που, υπό κανονικές συνθήκες, δεν δημιουργεί ανησυχίες για την ασφάλεια. Στην απίθανη περίπτωση που υπάρξει διαρροή υγρού από την μπαταρία, μην αγγίξετε το υγρό και λάβετε τα παρακάτω μέτρα προφύλαξης:

- Επαφή με το δέρμα– μπορεί να προκληθεί ερεθισμός. Πλύνετε με σαπούνι και νερό.

- Εισπνοή– μπορεί να προκληθεί ερεθισμός του αναπνευστικού συστήματος. Εκτεθείτε σε καθαρό αέρα και αναζητήστε ιατρική συμβουλή.
- Επαφή με τα μάτια – μπορεί να προκληθεί ερεθισμός. Πλύνετε αμέσως τα μάτια σας με άφθονο νερό για τουλάχιστον 15 λεπτά. Ζητήστε ιατρική παρακολούθηση.
- Απόρριψη – φορέστε γάντια για να πιάσετε την μπαταρία και απορρίψτε την αμέσως, σύμφωνα με τις τοπικές οδηγίες και κανονισμούς.
- Αποφεύγετε να εκθέτετε την ηλεκτρική σκούπα ή την μπαταρία σε υψηλές θερμοκρασίες.
- Το πακέτο μπαταριών ή τα στοιχεία της μπαταρίας εντός του πακέτου δεν επιτρέπεται να αποσυναρμολογούνται, να βραχυκυκλώνονται και να τοποθετούνται επάνω σε μεταλλική επιφάνεια.
- Μη χρησιμοποιείτε ποτέ την ηλεκτρική σκούπα χωρίς τα φίλτρα της.
- Μην επιχειρήσετε να ακουμπήσετε τη βούρτσα-ρολό όταν η σκούπα είναι ενεργοποιημένη και η βούρτσα-ρολό περιστρέφεται.

Η χρήση της ηλεκτρικής σκούπας στις παραπάνω περιπτώσεις μπορεί να προκαλέσει σοβαρό τραυματισμό ατόμων ή ζημιά στη συσκευή. Τέτοιου είδους τραυματισμός ή ζημιά δεν καλύπτεται από την εγγύηση ή από την Electrolux.

eng

de

fra

ita

esp

por

ned

dan

nor

sve

fin

gre

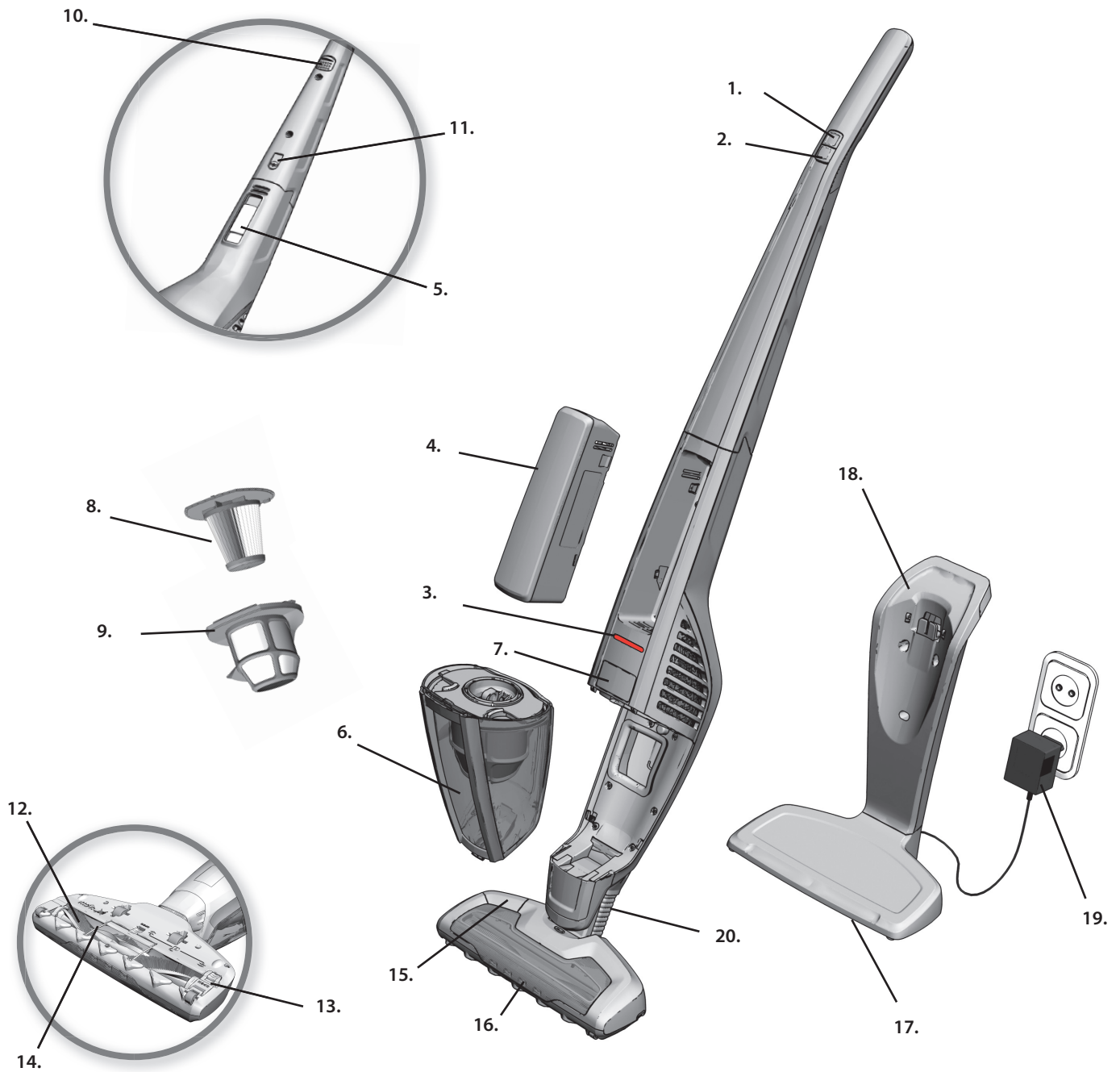

DESCRIPTION OF ULTRAPOWER

1. On/off button
2. Power regulation button
3. Charging/running indicator light
4. Battery pack
5. Battery pack release latch
6. Dust container
7. Dust container release button
8. Fine filter (inner filter)
9. Pre filter (outer filter)
10. Parking rubber hook
11. Locking screw
12. Brush roll
13. Brush roll hatch cover
14. Cable protector
15. BRUSHROLLCLEAN™ pedal
16. Nozzle front lights
17. Charging station, floor unit
18. Charging station, wall unit
19. Charging adaptor
20. Hose

ULTRAPOWER-Gerätebeschreibung

1. Taste „Ein/Aus“
2. Leistungsregelungstaste
3. Kontrolllampe „Laden/In Betrieb“
4. Akku
5. Entriegelungsknopf, Akku
6. Staubbehälter
7. Entriegelungstaste, Staubbehälter
8. Feinfilter (Innenfilter)
9. Vorfilter (Außenfilter)
10. Gummi-Parkhaken
11. Feststellschraube
12. Bürstenrolle
13. Lagerabdeckung für Bürstenrolle
14. Kabelschutz
15. Fußtaste BRUSHROLLCLEAN™
16. Vordere Düsenleuchten
17. Ladestation, Bodenaufsteller
18. Ladestation, Wandeinheit
19. Steckernetzteil
20. Schlauch

DESCRIPTION D'ULTRAPOWER

1. Touche Marche/Arrêt
2. Touche de régulation de la puissance
3. Voyant de charge/fonctionnement
4. Pack de batteries
5. Loquet de déverrouillage du pack de batteries
6. Bac à poussière
7. Bouton de déverrouillage du bac à poussière
8. Filtre fin (filtre intérieur)
9. Préfiltre (filtre extérieur)
10. Crochet pour mettre l'aspirateur sur le support de charge
11. Vis de blocage
12. Brosse rotative
13. Bouton de déverrouillage de la brosse rotative
14. Système de protection des câbles
15. Pédale fonction BRUSHROLLCLEAN™
16. Eclairage frontal
17. Support de charge posable
18. Support de charge mural
19. Chargeur
20. Tuyau d'aspiration

DESCRIZIONE DI ULTRAPOWER

1. Pulsante on/off
2. Pulsante di regolazione potenza
3. Spia di carica/funzionamento
4. Pacchetto di batterie
5. Pulsante di rilascio del pacchetto di batterie
6. Contenitore della polvere
7. Pulsante di rilascio del contenitore della polvere
8. Filtro fine (filtro interno)
9. Prefiltro (filtro esterno)
10. Gancio di parcheggio in gomma
11. Vite di bloccaggio
12. Rullo spazzola
13. Tasto rilascio rullo spazzola
14. Griglia di protezione del rullo spazzola
15. Pedale BRUSHROLLCLEAN™
16. Luci fronte-spazzola
17. Stazione di ricarica, unità da pavimento
18. Stazione di ricarica, unità da muro
19. Adattatore
20. Tubo

DESCRIPCIÓN DE ULTRAPOWER

1. Botón de encendido/apagado
2. Botón de regulación del funcionamiento
3. Luz indicadora de carga/funcionamiento
4. Paquete de baterías
5. Pestillo de liberación del paquete de baterías
6. Recipiente de polvo
7. Botón de liberación del recipiente de polvo
8. Filtro fino (interior)
9. Prefiltro (exterior)
10. Gancho de goma
11. Tornillo de fijación
12. Rodillo de cepillo
13. Cubierta del rodillo de cepillo
14. Protector del cable
15. Pedal BRUSHROLLCLEAN™
16. Luces delanteras de la boquilla
17. Estación de carga, unidad de suelo
18. Estación de carga, unidad de pared
19. Adaptador de carga
20. Tubo

DESCRIÇÃO DO ULTRAPOWER

1. Botão On/Off (ligar/desligar)
2. Botão de regulação da potência
3. Luz indicadora de carregamento/funcionamento
4. Módulo de bateria
5. Patilha de libertação do módulo de bateria
6. Recipiente do pó
7. Botão de libertação do recipiente do pó
8. Filtro fino (filtro interior)
9. Pré-filtro (filtro exterior)
10. Assistente de estacionamento
11. Parafuso de bloqueio
12. Escova interior (rolo escova)
13. Tampa de remoção da escova interior
14. Patilha metálica protectora
15. Pedal BRUSHROLLCLEAN™
16. Luzes dianteiras da escova
17. Estação de carregamento, unidade de chão
18. Estação de carregamento, unidade de parede
19. Transformador de carregamento
20. Tubo

eng

de

fra

ita

esp

por

ned

dan

nor

sve

fin

gre

BESCHRIJVING VAN ULTRAPOWER

1. Aan/uit-toets
2. Stroomregelknop
3. Lichtaanduiding tijdens het opladen/werken
4. Batterijen
5. Ontgrendeling van het compartiment voor de batterijen
6. Stofcontainer
7. Ontgrendeling van de stofcontainer
8. Fijnfilter (binnenste filter)
9. Voorfilter (buitenste filter)
10. Rubberen haak voor ophangen
11. Vergrendelschroef
12. Borstelrol
13. Luikje van borstelrolafdekking
14. Snoerbescherming
15. BRUSHROLLCLEAN™-pedaal
16. Verlichting aan de voorkant van het mondstuk
17. Opladstation, vloereenheid
18. Opladstation, wandeenheid
19. Opladadapter
20. Slang

eng

de

fra

ita

esp

por

ned

dan

nor

sve

fin

gre

BESKRIVELSE AV ULTRAPOWER

1. På/av-knapp
2. Strømreguleringsknapp
3. Indikatorlys for lading/drift
4. Batteri
5. Utløser for batteri
6. Støvbeholder
7. Utløserknapp for støvbeholder
8. Finfilter (indre filter)
9. Forfilter (ytre filter)
10. Parkeringskrok for lagring
11. Låseskrue
12. Børstevalse
13. Lukedeksel til børstevalse
14. Ledningsbeskyttelse
15. BRUSHROLLCLEAN™-pedal
16. Frontlys til munstykket
17. Ladestasjon for gulv
18. Ladestasjon for vegg
19. Ladeadapter
20. Slange

BESKRIVNING AV ULTRAPOWER

1. Strömbrytare
2. Effekregleringsknapp
3. Lysdiod som indikerar laddning/drift
4. Batteripack
5. Knapp för att lossa batteripacket
6. Dammbehållare
7. Knapp för att lossa dammbehållaren
8. Fin-filter (innerfilter)
9. För-filter (ytterfilter)
10. Gummihake för parkering
11. Låsskruv
12. Roterande borste
13. Lucka till den roterande borsten
14. Kabelskydd
15. BRUSH ROLL CLEAN™- pedal
16. Frontlampor på munstycket
17. Laddningsstation, golvenhet
18. Laddningsstation, väggenhet
19. Laddningsadapter
20. Slang

ULTRAPOWER-PÖLYNIMURIN KUVAUS

1. Virtapainike
2. Tehon säätöpainike
3. Latauksen/toiminnan merkkivalo
4. Akku
5. Akun vapautuskytkin
6. Pölysäiliö
7. Pölysäiliön vapautuspainike
8. Hienosuodatin (sisempi suodatin)
9. Esisuodatin (ulompi suodatin)
10. Kuminen kiinnityskoukku
11. Kiinnitysruuvi
12. Harjarulla
13. Harjarullan lukitsimen suoja
14. Kaapelisuoja
15. BRUSHROLLCLEAN™-poljin
16. Suulakkeen etuvalot
17. Latausasema, lattaiyksikkö
18. Latausasema, seinäyksikkö
19. Lataussovitin
20. Letku

ΠΕΡΙΓΡΑΦΗ ΤΗΣ ULTRAPOWER

1. Κουμπί ενεργοποίησης/απενεργοποίησης
2. Κουμπί ρύθμισης ισχύος
3. Ενδεικτική λυχνία φόρτισης/λειτουργίας
4. Πακέτο μπαταριών
5. Μάνδαλο απασφάλισης πακέτου μπαταριών
6. Δοχείο σκόνης
7. Κουμπί απασφάλισης δοχείου σκόνης
8. Λεπτό φίλτρο (εσωτερικό φίλτρο)
9. Προ-φίλτρο (εξωτερικό φίλτρο)
10. Ελαστικό άγκιστρο στάθμευσης
11. Βίδα ασφάλισης
12. Βούρτσα-ρολό
13. Κάλυμμα πόρτας για τη βούρτσα-ρολό
14. Προστατευτικό καλωδίου
15. Πεντάλ BRUSHROLLCLEAN™
16. Μπροστινές λυχνίες ακροφυσίου
17. Βάση φόρτισης, επιδαπέδια μονάδα
18. Βάση φόρτισης, επιτοιχία μονάδα
19. Προσαρμογέας φόρτισης
20. Σωλήνας

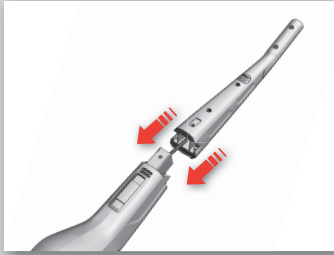

Unpacking and assembly

1. Fit the handle by carefully inserting it into the main body.

Auspacken und Zusammenbau

1. Griff durch vorsichtiges Einführen in das Geräteunterteil montieren.

Déballage et montage

1. Installez la poignée en l'insérant avec précaution dans le corps de l'appareil.

Disimballaggio e montaggio

1. Applicare l'impugnatura inserendola con cura nel corpo principale.

Desembalaje y montaje

1. Monte el asa insertándola con cuidado en el cuerpo principal.

Desembalar e montar

1. Encaixe a haste da pega no corpo principal com cuidado.

Uitpakken en in elkaar zetten

1. Breng de hendel voorzichtig in het hoofdgedeelte aan.

Udpakning og samling

1. Sæt forsigtigt håndtaget på ved at sætte det i støvsugeren.

Utpakning og montering

1. Monter håndtaget ved å sette det forsiktig inn i hoveddelen.

Packa upp och montera

1. Sätt på handtaget genom att försiktigt föra in det i dammsugaren.

Pakkauksesta poistaminen ja kokoonpano

1. Asenna kahva liittämällä se varoen runko-osaan.

Αποσυσκευασία και συναρμολόγηση

1. Τοποθετήστε τη λαβή, εισαγάγοντάς την προσεκτικά μέσα στο κυρίως σώμα.



2. Secure the handle by tightening the locking screw supplied. Use a screwdriver or a coin.

2. Griff sichern – dazu die mitgelieferte Feststellschraube anziehen. Schraubendreher oder Münze verwenden.

2. Bloquez la poignée en utilisant la vis de blocage fournie. La serrez à l'aide d'un tournevis ou d'une pièce de monnaie.

2. Fissare l'impugnatura serrando la vite di bloccaggio in dotazione con un cacciavite o una moneta.

2. Asegure el asa apretando el tornillo de fijación suministrado. Utilice un destornillador o una moneda.

2. Fixe a haste apertando o parafuso de bloqueio fornecido. Utilize uma chave de parafusos ou uma moeda.

2. Maak de hendel dicht door de meegeleverde vergrendelschroef vast te draaien. Gebruik een schroevendraaier of muntstuk.

2. Fastgør håndtaget ved at fastspænde det med den medfølgende låseskrue. Brug en skruetrækker eller en mønt.

2. Fest håndtaket ved å stramme låseskruen som følger med. Bruk en skrutrekker eller en mynt.

2. Fäst fast handtaget genom att dra åt den medföljande skruven. Använd en skruvmejsel eller ett mynt.

2. Kiinnitä kahva kiristämällä pakkauksen mukana toimitettua kiinnitysuuvia. Käytä ruuvimeisseliä tai kolikkoä.

2. Ασφαλίστε τη λαβή, σφίγγοντας την παρεχόμενη βίδα ασφάλισης. Χρησιμοποιήστε ένα καταβίδι ή κάποιο νόμισμα.

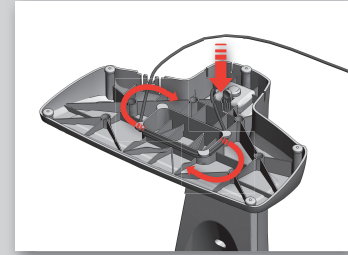

Charging station

1. Connect the plug it to the charging stand. There is a hollow space in the bottom of the charging station where unused cable can be wound.

Ladestation

1. Steckernetzteil an die Ladestation anschließen. Überschüssige Kabellänge kann im Hohlraum am Boden der Ladestation aufgewickelt werden.

Support de charge

1. Connectez la fiche dans le socle du support de charge. Vous trouverez un espace vide sous le socle du support de charge qui vous permettra de ranger l'excédent de câble.

Stazione di ricarica

1. Inserire la spina nella base di ricarica. Sul fondo della stazione di ricarica è previsto uno spazio cavo dove avvolgere il cavo inutilizzato.

Estación de carga

1. Conecte el enchufe al soporte de carga. Hay un espacio hueco en la parte inferior de la estación de carga donde se puede enrollar el cable no utilizado.

Estação de carregamento

1. Ligue a ficha no suporte de carregamento. O fundo da estação de carregamento é oco e deve ser utilizado para enrolar o comprimento de cabo que sobrar.

Opladstation

1. Steek de stekker in de oplaadeenheid. Onderaan het opladstation bevindt zich een holle ruimte waar u ongebruikte delen van het snoer in kunt wikkelen.

Ladestation

1. Sæt stikket i ladestanderen. Der er et hulrum i bunden af ladestationen, hvor du kan rulle en ubrugt ledning op.

Ladestasjon

1. Koble kontakten til ladestasjonen. Det er et hulrom i bunnen av ladestasjonen der du kan snurre opp ubrukt ledning.

Laddningsstation

1. Sätt i stickkontakten i laddningsstället. Det finns ett ihåligt utrymme i botten av laddningsstationen där överbliven kabel kan lindas.

Latausasema

1. Kiinnitä pistoke lataustelineeseen. Latausaseman alaosassa on ontto tila, johon ylimääräinen kaapeli voidaan kääriä.

Βάση φόρτισης

1. Συνδέστε το φικ στη βάση φόρτισης. Υπάρχει ένα κενό κάτω από τη βάση φόρτισης όπου μπορείτε να τυλίξετε το καλώδιο που περισσεύει.

eng

de

fra

ita

esp

por

ned

dan

nor

sve

fin

gre



eng

2. Insert the adaptor into the mains and position the charging station on a stable and horizontal surface away from heat sources, direct sunlight or wet places.

de

2. Steckernetzteil an Netzsteckdose anschließen. Ladestation auf eine waagerechte, stabile Fläche stellen. Dabei ausreichende Entfernung zu Hitzequellen, direkter Sonnenstrahlung und Feuchtzonen sicherstellen.

fra

2. Insérez le chargeur dans la prise secteur et placez le support de charge sur une surface stable et horizontale en l'éloignant de toute source de chaleur, des rayons directs du soleil et des endroits humides.

ita

2. Inserire l'adattatore nella presa di corrente e posizionare la stazione di ricarica su una superficie stabile e orizzontale, lontano da fonti di calore, luce solare diretta e luoghi umidi.

esp

2. Inserte el adaptador en la toma de corriente y coloque la estación de carga en una superficie estable y horizontal alejada de fuentes de calor, luz solar directa y lugares húmedos.

por

2. Introduza o transformador numa tomada eléctrica e posicione a estação de carregamento numa superfície horizontal, estável e afastada de fontes de calor, luz solar directa e sítios molhados.

ned

2. Steek de stekker van de adapter in het stopcontact en plaats het oplaadstation op een stabiel en horizontaal vlak, uit de buurt van warmtebronnen, direct zonlicht of natte plekken.

dan

2. Tilslut adapteren til lysnettet og anbring ladestationen på en stabil og vandret overflade langt fra varmekilder, direkte sollys eller våde steder.

nor

2. Sett adapteren inn i stikkontakten og plasser ladestasjonen på en stabil og horisontal overflate unna varmekilder, direkte sollys eller våte steder.

sve

2. Sätt i adaptern i vägguttaget och placera laddningsstationen på en stabil och horisontell yta på avstånd från värmekällor, direkt solljus eller våta ställen.

fin

2. Aseta sovitin pistorasiaan ja aseta latausasema vakaalle ja vaakasuoralle alustalle etäälle lämpölähteistä, suorasta auringonvalosta tai kosteudesta.

gre

2. Βάλτε τον προσαρμογέα στην πρίζα και τοποθετήστε τη βάση φόρτισης σε σταθερή και οριζόντια επιφάνεια μακριά από πηγές θερμότητας, άμεσο ηλιακό φως ή υγρά μέρη.

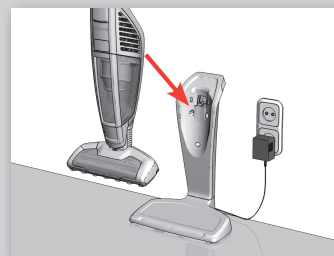

Charging ULTRAPOWER

The charging indicator will be lit when ULTRAPOWER is placed in the charging station. When ULTRAPOWER is fully charged, the charging indicator will blink slowly every 5 seconds.

Aufladen des ULTRAPOWER

Sobald der ULTRAPOWER in die Ladestation eingesetzt wird, leuchtet die Kontrolllampe „Laden“. Langsames Blinken der Kontrolllampe „Laden“ in Abständen von 5 Sekunden bedeutet, dass der ULTRAPOWER vollständig geladen ist.

Charge d'ULTRAPOWER

Le voyant de charge s'allume lorsque ULTRAPOWER est placé sur le support de charge. Lorsque ULTRAPOWER est complètement chargé, le voyant de charge clignote lentement toutes les 5 secondes.

Caricamento di ULTRAPOWER

Quando ULTRAPOWER è collegato alla stazione di ricarica, la spia di ricarica rimane accesa. Quando ULTRAPOWER è completamente carico, la spia di ricarica lampeggia lentamente ogni 5 secondi.

Carga de ULTRAPOWER

El indicador de carga se ilumina cuando se coloca ULTRAPOWER en la estación de carga. Cuando ULTRAPOWER está completamente cargado, el indicador de carga parpadea lentamente cada 5 segundos.

Carregar o ULTRAPOWER

O indicador de carregamento acende quando o ULTRAPOWER está colocado na estação de carregamento. Quando o ULTRAPOWER está totalmente carregado, o indicador de carregamento pisca lentamente a cada 5 segundos.

ULTRAPOWER opladen

Het indicatielampje voor opladen gaat branden wanneer de ULTRAPOWER in het oplaadstation wordt geplaatst. Wanneer de ULTRAPOWER volledig is opgeladen, gaat het indicatielampje voor opladen langzaam om de 5 seconden knipperen.

Opladning af ULTRAPOWER

Opladningsindikatoren lyser, når ULTRAPOWER er i ladestationen. Når ULTRAPOWER er fuldt opladet, blinker opladningsindikatoren langsomt hvert 5. sekund.

Lade ULTRAPOWER

Ladeindikatoren blir tent når ULTRAPOWER er plassert i ladestasjonen. Når ULTRAPOWER er fulladet, vil ladeindikatoren blinke langsomt hvert 5. sekund.

Ladda ULTRAPOWER

Laddningsindikatorn tänds när ULTRAPOWER placeras i laddningsstationen. När ULTRAPOWER är fulladdad blinkar laddningsindikatorn sakta var femte sekund.

ULTRAPOWER-pölynimurin lataaminen

Latauksen merkkivalo palaa, kun ULTRAPOWER on asetettu latausasemaan. Kun ULTRAPOWER on ladattu täyteen, latauksen merkkivalo vilkkuu hitaasti 5 sekunnin välein.

Φόρτιση της ULTRAPOWER

Η ένδειξη φόρτισης ανάβει όταν η ULTRAPOWER τοποθετηθεί στη βάση φόρτισης. Όταν η ULTRAPOWER είναι πλήρως φορτισμένη, η ένδειξη φόρτισης αναβοσβήνει αργά κάθε 5 δευτερόλεπτα.

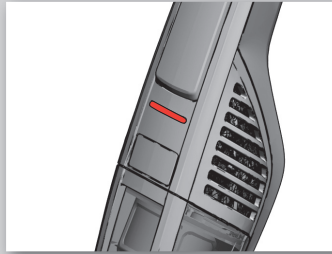

On ULTRAPOWER the numbers of LED lamps will indicate the level of charge. 3 LED = fully charged.

Beim ULTRAPOWER wird der Fortschritt des Ladevorgangs durch die entsprechende Anzahl der leuchtenden LEDs gekennzeichnet. 3 LEDs = vollständig geladen.

Sur le modèle ULTRAPOWER, le nombre de voyants allumés indique le niveau de charge. 3 voyants = batterie complètement chargée.

Sul modello ULTRAPOWER il numero di LED accesi indica il livello di ricarica. 3 LED = apparecchiatura completamente carica

En ULTRAPOWER, el número de luces LED indica el nivel de carga. 3 LED = carga completa.

Nos modelos ULTRAPOWER, o número de luzes LED indica o nível de carga. 3 LEDs = totalmente carregado.

Op de ULTRAPOWER geeft het aantal LED-lampjes het oplaadpeil aan. 3 LED 's = volledig opgeladen.

På ULTRAPOWER indikerer antallet af LED lamperne opladningsniveauet. 3 LED = fuldt opladet.

På ULTRAPOWER indikerer antallet LED-lys ladenivået. 3 LED = fulladet.

På ULTRAPOWER anger antalet lysdioder laddningsnivån. 3 lysdioder = fulladdad.

ULTRAPOWER -mallissa LED-merkkivalojen lukumäärä osoittaa lataustason. 3 LED-merkkivaloa = ladattu täyteen.

Στην ULTRAPOWER οι αριθμοί των λυχνιών LED υποδεικνύουν το επίπεδο φόρτισης. 3 LED = πλήρης φόρτιση.

If ULTRAPOWER is fully discharged, it requires approximately 4 hours charging to regain full battery capacity.

Im voll entladenen Zustand muss der ULTRAPOWER bis zum erneuten Erreichen seiner vollen Akkukapazität ca. 4 Stunden geladen werden.

Si ULTRAPOWER est complètement déchargé, il faudra environ 4 heures de charge pour que la batterie soit complètement chargée.

Se ULTRAPOWER è completamente scarico, il tempo di ricarica completo delle batterie è di circa 4 ore.

Si ULTRAPOWER está completamente descargado, necesita aproximadamente 4 horas de carga para recuperar la capacidad completa de la batería.

Se o ULTRAPOWER estiver sem carga nenhuma, precisa de aproximadamente 4 horas de carregamento para carregar toda a capacidade da bateria.

Als de batterijen van de ULTRAPOWER helemaal leeg zijn, moeten ze ongeveer 4 uur worden opgeladen om weer helemaal functioneel te zijn.

Hvis ULTRAPOWER er helt afladet, skal der ca. 4 timers opladning til for at genoprette den fulde batterikapacitet.

Hvis ULTRAPOWER er helt utladet, tar det ca. 4 timer å lade den for å gjenvinne full batterikapacitet.

Om ULTRAPOWER är helt urladdad måste den ladda i ca 4 timmar för att nå full batterikapacitet.

Jos ULTRAPOWER-imurin akku on purkautunut kokonaan, akun lataaminen täyteen kestää noin 4 tuntia.

Εάν η ULTRAPOWER είναι τελείως αποφορτισμένη, απαιτούνται περίπου 4 ώρες φόρτισης για να επανέλθουν οι μπαταρίες στην πλήρη φόρτισή τους.

eng

de

fra

ita

esp

por

ned

dan

nor

sve

fin

gre

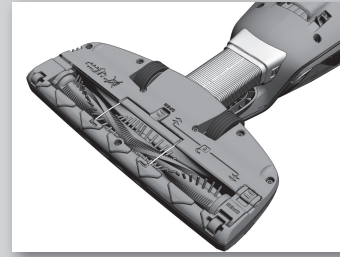

eng	For better battery performance, always keep ULTRAPOWER on charge when it is not being used.
de	Lassen Sie den ULTRAPOWER bei Nichtgebrauch in der Ladestation, um die Akkuleistung zu verbessern.
fra	Pour obtenir des performances optimales de la batterie, laissez toujours ULTRAPOWER en charge lorsque vous ne l'utilisez pas.
ita	Per un migliore rendimento delle batterie, tenere sempre ULTRAPOWER in carica quando non è in uso.
esp	Para un mejor rendimiento de la batería, mantenga siempre ULTRAPOWER cargándose cuando no lo esté utilizando.
por	Para obter o melhor desempenho, mantenha o ULTRAPOWER sempre a carregar quando não estiver a utilizá-lo.
ned	Plaats de ULTRAPOWER wanneer deze niet in gebruik is, voor betere prestaties van de batterijen altijd in het oplaadstation.
dan	For at få en bedre batteriydelse skal du altid oplade ULTRAPOWER, når den ikke er i brug.
nor	For bedre batteriytelse bør du alltid ha ULTRAPOWER på lading når den ikke brukes.
sve	Batteriet får ökad livslängd om du alltid sätter ULTRAPOWER på laddning när du inte använder den.
fin	Akun paremman suorituskyvyn takaamiseksi ULTRAPOWER-imuria kannattaa pitää latauksessa, kun sitä ei käytetä.
gre	Για καλύτερη απόδοση των μπαταριών, αφήνετε πάντα την ULTRAPOWER να φορτίζεται όταν δεν χρησιμοποιείται.

Vacuuming with ULTRAPOWER

Before vacuuming, check that the nozzle wheels and the brush roll are clean from sharp objects in order to avoid scratching sensitive floors and to ensure full cleaning performance.

Staubsaugen mit ULTRAPOWER

Um Kratzer auf empfindlichen Bodenbelägen zu vermeiden und das optimale Reinigungsergebnis zu erzielen, sollte vor dem Staubsaugen sichergestellt werden, dass sich keine scharfen Gegenstände in den Düsenrädern oder in der Bürstenrolle verfangen haben.

Comment utiliser ULTRAPOWER

Avant de l'utiliser, vérifiez qu'il n'y a pas d'objets tranchants dans les roulettes ni dans la brosse rotative afin d'éviter de rayer les sols fragiles et pour assurer une aspiration parfaite.

Pulizia con ULTRAPOWER

Prima di iniziare ad aspirare, accertarsi che le ruote della spazzola e il rullo a spazzola siano libere da residui appuntiti per evitare di graffiare i pavimenti delicati e garantire la massima pulizia.

Aspirar con ULTRAPOWER

Antes de pasar la aspiradora, compruebe que las ruedas de la boquilla y el rodillo de cepillo están libres de objetos punzantes para evitar arañar suelos delicados y garantizar la limpieza a pleno rendimiento.

Aspirar com o ULTRAPOWER

Antes de aspirar, certifique-se de que não há objectos aguçados nas rodas da escova e no rolo-escova, para evitar riscar pisos mais delicados e para garantir o máximo desempenho na limpeza.

Stofzuigen met ULTRAPOWER

Controleer voordat u gaat stofzuigen of de wieltjes van het mondstuk en de borstelrol schoon zijn en of er geen scherpe voorwerpen op zitten. Anders kunt u krassen op gevoelige vloeren veroorzaken, maar het zorgt ook voor volledige schoonmaakprestaties.

Støvsuge med ULTRAPOWER

Inden du støvsuger, skal du se efter, at mundstykkets hjul og børsterullen er rene og frie for skarpe genstande, så du ikke ridser følsomme gulve og er sikker på en perfekt rengøring.

Støvsuging med ULTRAPOWER

Før støvsuging må du kontrollere at hjulene på munnstykket og børstevalsen er fri for skarpe gjenstander for å unngå riper på sensitive gulv og sikre full rengjøringsytelse.

Dammsuga med ULTRAPOWER

Innan du dammsuger ska du kontrollera att det inte sitter några vassa föremål på munstyckets hjul eller på den roterande borsten för att undvika att repa känsliga golv och för att det ska bli helt rent.

ULTRAPOWER-pölynimurin käyttöminen

Ennen imuroimista tulee tarkistaa, ettei suulakkeen pyörissä ja harjarullassa ole teräviä esineitä, jotta ne eivät naarmuttaisi arkalatuisia lattiaita ja jotta puhdistusteho olisi maksimaalinen.

Σκούπισμα με την ULTRAPOWER

Προτού σκουπίσετε, βεβαιωθείτε ότι δεν υπάρχουν αιχμηρά αντικείμενα στους τροχούς του ακροφυσίου και στη βούρτσα-ρόλο, ώστε να μη χαράξετε τυχόν ευαίσθητα δάπεδα και να εξασφαλίσετε τέλεια απόδοση κατά τον καθαρισμό.

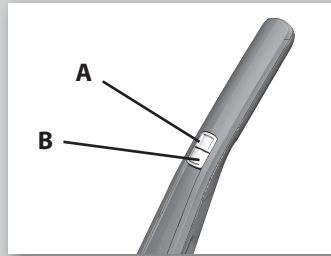

Start and stop ULTRAPOWER by pushing the ON/OFF button A. ULTRAPOWER has 3 power settings which is regulated with button B

ULTRAPOWER wird durch Drücken der Taste „Ein/Aus“ (A) ein- bzw. ausgeschaltet. ULTRAPOWER verfügt über 3 Leistungseinstellungen, die durch Drücken der Leistungsregelungstaste B geregelt werden können.

Démarrez et arrêtez ULTRAPOWER en appuyant sur la touche Marche/Arrêt « A ». ULTRAPOWER dispose de 3 niveaux de puissance que vous pouvez régler en appuyant sur la touche « B ».

Accendere e spegnere ULTRAPOWER premendo il pulsante ON/OFF A. ULTRAPOWER funziona con 3 livelli di potenza, regolabili con il pulsante B

Arranque y pare ULTRAPOWER pulsando la tecla ON/OFF A. ULTRAPOWER tiene 3 opciones de potencia, reguladas con la tecla B.

Ligue e desligue o ULTRAPOWER no botão ON/OFF A. O ULTRAPOWER tem 3 níveis de potência que pode seleccionar no botão B

Start en stop de ULTRAPOWER door op de AAN-/UIT-knop A te drukken. ULTRAPOWER beschikt over 3 krachtinstellingen die met knop B worden geregeld.

Start og stop ULTRAPOWER ved at trykke på TÆND/SLUK-knappen A. ULTRAPOWER har 3 styrkeindstillinger, som reguleres med knappen B

Start og stopp ULTRAPOWER ved å trykke på PÅ/AV-knapp A. ULTRAPOWER har 3 strøminstillinger som reguleres med knapp B

Starta och stäng av ULTRAPOWER genom att trycka på strömbrytaren A. ULTRAPOWER har 3 effektinställningar som regleras med knapp B

Käynnistä ja pysäytä ULTRAPOWER painamalla virtapainiketta A. ULTRAPOWER-laitteessa on 3 tehoasetusta, jotka valitaan painikkeella B.

Θέστε σε λειτουργία και σταματήστε την ULTRAPOWER, πατώντας το κουμπί ενεργοποίησης/απενεργοποίησης A. Η ULTRAPOWER έχει 3 ρυθμίσεις ισχύος, οι οποίες επιλέγονται με το κουμπί B

1. ULTRAPOWER will start on the "Booster mode".
2. For more silent cleaning and longest run-time, press the B button one more time to activate the "Silent mode".
3. Press the B button one more time to activate the "normal mode".

1. Nach dem Einschalten des ULTRAPOWER wird automatisch der Modus „Booster“ aktiviert.
2. Für leiseren Betrieb und eine optimale Laufzeit die Leistungsregelungstaste (B) erneut drücken, um das Gerät in den Modus „Leise“ zu versetzen.
3. Die Leistungsregelungstaste (B) erneut drücken, um das Gerät in den Modus „Normal“ zu versetzen.

1. ULTRAPOWER démarre en « mode Booster ».
2. Pour un nettoyage plus silencieux et une autonomie plus importante, appuyez une fois de plus sur la touche de régulation « B » pour activer le « mode Silencieux ».
3. Appuyez une fois de plus sur la touche de régulation « B » pour activer le « mode normal ».

1. ULTRAPOWER si avvia in "Booster".
2. Per una maggiore silenziosità e un'autonomia prolungata, attivare la modalità "Silent", premendo nuovamente il pulsante B.
3. Premere ancora una volta il pulsante B per attivare la modalità "normale".

1. ULTRAPOWER se inicia en el "modo Booster".
2. Para una limpieza más silenciosa y una duración superior, pulse una vez más la tecla B para que se active el "modo silencioso".
3. Pulse una vez más la tecla B y se activa el "modo normal".

1. O ULTRAPOWER começa a funcionar no "modo mais potente".
2. Para uma limpeza mais silenciosa e uma maior autonomia, prima novamente o botão B para activar o "modo silencioso".
3. Prima o botão B mais uma vez para seleccionar o "modo normal".

1. ULTRAPOWER start in de 'Booster' stand.
2. Voor een geruisloze werking en een langere zuigtijd, drukt u nog een keer op knop B om de 'Silent'-stand te activeren.
3. Drukt u nog een keer op knop B om de 'normale'-stand te activeren.

1. ULTRAPOWER starter på funktionen "Booster mode".
2. For en mere lydsvag rengøring og længst mulig køretid skal du trykke på knappen B én gang mere for at aktivere "Silent mode".
3. Skal du trykke én gang til på knappen B for at aktivere "normal mode".

1. ULTRAPOWER vil starte i "Booster-modus".
2. For mer stillegående rengjøring og lengst mulig driftstid, trykker du på B-knappen én gang til for å aktivere Stillemodus.
3. Trykker du på B-knappen en gang til for å aktivere "normal modus".

1. ULTRAPOWER startar i "Booster-läge".
2. Om du vill ha en lägre ljudnivå kan du aktivera "Tyst läge" genom att trycka på B-knappen.
3. Du en gång till på knapp B för att aktivera "normalläget".

1. ULTRAPOWER käynnistyy "kerran tehotoiminnon".
2. Kun haluat laskea äänitasoa ja pidentää käyttöaikaa, aktivoi hiljainen toimintatila painamalla uudelleen painiketta B.
3. Paina painiketta B uudelleen "normaalissa tilassa" aktivoimiseksi.

1. Η ULTRAPOWER ξεκινά σε «λειτουργία ενισχυμένης ισχύος».
2. Για πιο αθόρυβο καθαρισμό και μεγαλύτερη διάρκεια λειτουργίας, πατήστε το κουμπί B ακόμη μία φορά για να ενεργοποιήσετε την αθόρυβη λειτουργία.
3. Πατήστε το κουμπί B άλλη μια φορά για να ενεργοποιήσετε την «κανονική λειτουργία».

eng

de

fra

ita

esp

por

ned

dan

nor

sve

fin

gre

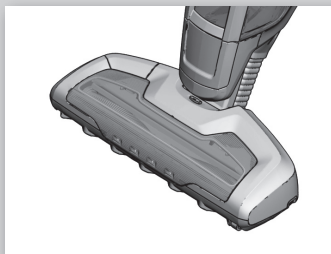

eng

BRUSH ROLL CLEAN TECHNOLOGY™

All ULTRAPOWER models are equipped with BRUSH ROLL CLEAN™ Technology – a function that helps to keep the brush roll free from hair and fibres.

It is recommended to use this function once a week. For best results use the BRUSH ROLL CLEAN™ function when ULTRAPOWER is fully charged.

de

BÜRSTENROLLENREINIGUNG MIT BRUSH ROLL CLEAN™

Alle ULTRAPOWER-Modelle sind mit BRUSH ROLL CLEAN™ ausgestattet – einer Funktion für besonders einfache Entfernung von Haaren und Fasern aus der Bürstenrolle.

Es wird empfohlen, diese Funktion einmal pro Woche anzuwenden. Um beste Ergebnisse zu erzielen, sollte die Funktion BRUSH ROLL CLEAN™ verwendet werden, wenn der ULTRAPOWER vollständig aufgeladen ist.

fra

TECHNOLOGIE BRUSH ROLL CLEAN™

Tous les modèles ULTRAPOWER sont équipés de la technologie BRUSH ROLL CLEAN™, fonction qui permet d'aspirer les cheveux qui pourraient se coincer dans la brosse rotative.

Il est conseillé d'utiliser cette fonction une fois par semaine. Pour un résultat optimal, utilisez la fonction BRUSH ROLL CLEAN™ lorsque ULTRAPOWER est complètement chargé.

ita

TECNOLOGIA BRUSH ROLL CLEAN™

Tutti i modelli ULTRAPOWER sono dotati di tecnologia BRUSH ROLL CLEAN™: una funzione che contribuisce a mantenere il rullo spazzola libero da capelli e fibre.

Si consiglia di usare questa funzione una volta la settimana. Per ottenere i risultati migliori, utilizzare la funzione BRUSH ROLL CLEAN™ quando ULTRAPOWER è completamente carico.

esp

TECNOLOGÍA BRUSH ROLL CLEAN™

Todos los modelos ULTRAPOWER están equipados con la tecnología BRUSH ROLL CLEAN™, una función que ayuda a mantener el rodillo de cepillo de pelos y fibras.

Recomendamos que utilice esta función una vez por semana, por ejemplo. Para obtener mejores resultados, utilice la función BRUSH ROLL CLEAN™ cuando ULTRAPOWER esté completamente cargado.

por

TECNOLOGIA BRUSH ROLL CLEAN™

Todos os modelos ULTRAPOWER estão equipados com tecnologia BRUSH ROLL CLEAN™ – uma função única de limpeza ajuda a manter a escova sem cabelos ou fibras.

Recomendamos a utilização desta função uma vez por semana. Para obter os melhores resultados, utilize a função BRUSH ROLL CLEAN™ apenas com o ULTRAPOWER totalmente carregado.

ned

BRUSH ROLL CLEAN™-TECHNOLOGIE

Alle ULTRAPOWER-modellen zijn uitgerust met BRUSH ROLL CLEAN™-technologie, als hulpmiddel om de borstelrol vrij te houden van haar en vezels.

Wij raden u aan deze functie een keer per week te gebruiken. Gebruik de BRUSH ROLL CLEAN™-functie voor de beste resultaten wanneer de ULTRAPOWER volledig is opgeladen.

dan

BRUSH ROLL CLEAN TECHNOLOGY™

Alle ULTRAPOWER-modeller har BRUSH ROLL CLEAN™ Technology – en funktion, som hjælper dig med at holde børsterullen fri for hår og fibre.

Det anbefales at bruge denne funktion en gang om ugen. For at få de bedste resultater skal du bruge funktionen BRUSH ROLL CLEAN™, når ULTRAPOWER er fuldt opladet.

nor

BRUSH ROLL CLEAN TECHNOLOGY™

Alle ULTRAPOWER-modellene er utstyrt med BRUSH ROLL CLEAN™-teknologi - en funksjon som hjelper til med å holde børstevalsen fri for hår og fibre.

Det anbefales at du bruker denne funksjonen en gang i uken. For best resultat bør du bruke funksjonen BRUSH ROLL CLEAN™ når ULTRAPOWER er fulladdat.

sve

BRUSH ROLL CLEAN TECHNOLOGY™

Alla ULTRAPOWER-modeller är utrustade med BRUSH ROLL CLEAN™-tekniken – en funktion som håller den roterande borsten ren från hår och fibrer.

Vi rekommenderar att du använder den här funktionen en gång i veckan. Du får bäst resultat om du använder BRUSH ROLL CLEAN™-funktionen när ULTRAPOWER är fulladdad.

fin

BRUSH ROLL CLEAN TECHNOLOGY™

Kaikissa ULTRAPOWER-malleissa on BRUSH ROLL CLEAN™ -toiminto – se auttaa pitämään harjarullan puhtaana hiuksista ja kuiduista.

Tätä toimintoa on suositeltavaa käyttää kerran viikossa. Parhaiden tuloksien saavuttamiseksi käytä BRUSH ROLL CLEAN™ -toimintoa, kun ULTRAPOWER on ladattu täyteen.

gre

BRUSH ROLL CLEAN TECHNOLOGY™

Όλα τα μοντέλα ULTRAPOWER διαθέτουν τεχνολογία BRUSH ROLL CLEAN™ – μια λειτουργία που συμβάλει στο να διατηρείται η βούρτσα-ρολό καθαρή, χωρίς τρίχες και ίνες.

Συνιστάται να χρησιμοποιείτε αυτή τη λειτουργία μία φορά την εβδομάδα. Για καλύτερα αποτελέσματα, χρησιμοποιείτε τη λειτουργία BRUSH ROLL CLEAN™ όταν η ULTRAPOWER είναι πλήρως φορτισμένη.

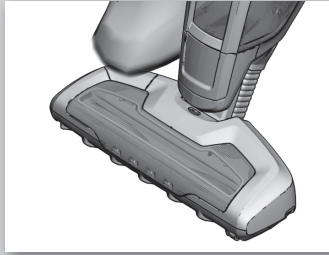

1. Place ULTRAPOWVER on a hard and even surface. Do not use the BRUSH ROLL CLEAN™ function on carpets.

2. Press the BRUSH ROLL CLEAN™ pedal with your foot while the cleaner is switched on. Hold for 5 seconds until hairs and fibres are removed and then release the pedal. There will be a cutting noise during this process, this is normal. If hairs remain on the brush roll repeat the process.

Please note that the BRUSH ROLL CLEAN™ function might not be able to remove thicker threads, wires or fibres that are caught in the brush roll. See chapter "Removing the brush roll" for these situations.

CAUTION. The brush roll clean blade may be sharp.

1. ULTRAPOWVER auf eine stabile, waagerechte Fläche stellen. Die Funktion BRUSH ROLL CLEAN™ nicht auf Teppichen anwenden.

2. Bei eingeschaltetem Gerät die Fußtaste BRUSH ROLL CLEAN™ betätigen und 5 Sekunden lang gedrückt halten, bis die Bürstenrolle frei von Haaren und Fasern ist. Dann die Fußtaste loslassen. Die Geräuschentwicklung während des Reinigungsvorgangs ist völlig normal. Sollten die festgesetzten Haare beim ersten Versuch nicht vollständig entfernt worden sein, den Schritt noch einmal wiederholen.

Bitte beachten: Sollten sich dickere Fäden, Teppichfasern oder Draht in der Bürstenrolle gefangen haben, werden diese mit der Funktion BRUSH ROLL CLEAN™ möglicherweise nicht entfernt werden können. Siehe hierzu „Herausnehmen der Bürstenrolle“.

VORSICHT. Die Reinigungsmesser der Bürstenrolle können scharf sein.

1. Placez ULTRAPOWVER sur une surface dure et plate. N'utilisez jamais la fonction BRUSH ROLL CLEAN™ lorsque ULTRAPOWVER est sur des tapis et moquettes.

2. Appuyez avec le pied sur la pédale BRUSH ROLL CLEAN™ lorsque ULTRAPOWVER est en marche. Maintenez-la enfoncée pendant 5 secondes jusqu'à ce que les cheveux aient été aspirés, puis relâchez la pédale. Vous entendrez un bruit de coupe durant le processus. Ce phénomène est normal. S'il reste des cheveux sur la brosse rotative, répétez l'opération.

Remarque : il est possible que la fonction BRUSH ROLL CLEAN™ ne puisse pas retirer les fils et fibres plus épais coincés dans la brosse rotative. Dans ce cas, reportez-vous au chapitre « Comment enlever la brosse rotative ».

ATTENTION. Ne pas introduire les doigts à l'intérieur du compartiment contenant la brosse rotative - Risque de coupure avec la lame du Brush Roll Clean

1. Appoggiare ULTRAPOWVER su una superficie rigida e liscia. Non attivare la funzione BRUSH ROLL CLEAN™ sui tappeti.

2. Premere il pedale BRUSH ROLL CLEAN™ con il piede quando l'aspirapolvere è acceso. Tenere il pedale premuto per 5 secondi per rimuovere fibre e capelli e quindi rilasciare il pedale. Durante questo processo, l'apparecchiatura emette un rumore di taglio, è normale. Se nel rullo a spazzola rimangono impigliati dei capelli, ripetere la procedura.

Notare che la funzione BRUSH ROLL CLEAN™ potrebbe non essere in grado di rimuovere spaghi, fili o fibre spesse catturati nel rullo spazzola durante il funzionamento. Per questi casi, vedere il capitolo "Pulizia del rullo a spazzola".

ATTENZIONE. La lama di pulizia del rullo della spazzola potrebbe essere affilata.

1. Coloque ULTRAPOWVER sobre una superficie dura y regular. No utilice la función BRUSH ROLL CLEAN™ sobre alfombras.

2. Presione el pedal BRUSH ROLL CLEAN™ con la aspiradora encendida. Mantenga 5 segundos hasta hacer desaparecer pelos y fibras y, a continuación, suelte el pedal. Hay un ruido de corte durante este proceso, esto es normal. Si quedan pelos en el rodillo de cepillo, repita el proceso.

Tenga en cuenta que la función BRUSH ROLL CLEAN™ quizá no pueda eliminar hilos gruesos, alambres ni fibras de alfombra gruesas enganchados en el rodillo de cepillo. Para estas situaciones, consulte el capítulo "Desmontaje del cepillo de rodillo".

PRECAUCIÓN. La cuchilla de limpieza del rodillo del cepillo puede estar afilada.

1. Coloque o ULTRAPOWVER sobre uma superfície rígida e plana. Não utilize a função BRUSH ROLL CLEAN™ sobre carpetes.

2. Ligue o aspirador e prima o pedal BRUSH ROLL CLEAN™ com um pé. Mantenha-o pressionado durante 5 segundos para remover os cabelos e as fibras e liberte o pedal. Ouvirá um ruído de corte durante este processo, mas isso é normal. Repita o processo se o rolo-escova ainda tiver cabelos.

Note que a função BRUSH ROLL CLEAN™ pode não conseguir remover as fibras ou os fios mais grossos que fiquem presos no rolo-escova. Nestas situações, consulte o capítulo "Remover o rolo-escova".

CUIDADO. A lâmina de limpeza do rolo-escova pode estar afiada.

eng

de

fra

ita

esp

por

ned

dan

nor

sve

fin

gre

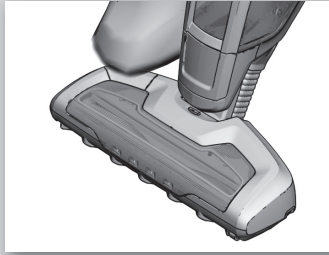

eng	<p>1. Plaats de ULTRAPOWER op een hard en gelijkmatig oppervlak. Gebruik de BRUSH ROLL CLEAN™-functie niet op tapijt.</p> <p>2. Druk met ingeschakelde stofzuiger met uw voet op het BRUSH ROLL CLEAN™-pedaal. Houd het pedaal 5 seconden ingedrukt totdat alle haren en vezels zijn verwijderd en laat het pedaal dan los. Tijdens dit proces hoort u een snijgeluid. Dit is normaal. Als er nog haren op de borstelrol zijn achtergebleven, herhaalt u het proces.</p>
de	<p>Houd er rekening mee dat met de BRUSH ROLL CLEAN™-functie mogelijk geen dikke draadjes, kabels of tapijtvezels die in de borstelrol vastzitten, kunnen worden verwijderd. Raadpleeg in dat geval het hoofdstuk 'De borstelrol verwijderen'.</p>
fra	<p>OPGELET. Het schoonmaakmesje van de borstelrol kan scherp zijn.</p>
ita	<p>1. Stil ULTRAPOWER på en hård og plan overflade. Brug ikke funktionen BRUSH ROLL CLEAN™ på tæpper.</p> <p>2. Træd på pedalen til BRUSH ROLL CLEAN™, mens støvsugeren er tændt. Hold pedalen nede i 5 sekunder, indtil hår og fibre er fjernet, og slip så pedalen. Der kan høres en skærende lyd under denne proces. Det er normalt. Gentag processen, hvis der stadig er hår på børsterullen.</p>
esp	<p>Bemærk, at funktionen BRUSH ROLL CLEAN™ muligvis ikke kan fjerne tykkere tråde, ledningsstykker eller fibre, som er viklet ind i børsterullen. Se kapitlet "Fjernelse af børsterullen" i disse tilfælde.</p>
por	<p>FORSIGTIG. Børsterullens renseknav kan være skarp.</p>
ned	<p>1. Plasser ULTRAPOWER på en hard og jevn overflate. Ikke bruk funksjonen BRUSH ROLL CLEAN™ på tepper.</p> <p>2. Trykk inn BRUSH ROLL CLEAN™-pedalen med foten mens støvsugeren er påslått. Hold den nede i 5 sekunder til hår og fibre er fjernet og slipp pedalen. Det vil være en skjæringstøy under denne prosessen, men dette er helt normalt. Hvis det fortsatt er hår på børstevalsen, gjentar du prosessen.</p> <p>Vær oppmerksom på at funksjonen BRUSH ROLL CLEAN™ ikke er i stand til å fjerne tykke tråder, ledninger eller fibre som sitter fast på børsten. Se kapitlet "Fjerne børstevalsen" om dette skulle skje.</p>
dan	<p>FORSIKTIG. Børstevalsebladet kan være skarpt.</p>
nor	<p>1. Placera ULTRAPOWER på en hård och jämn yta. Använd inte BRUSH ROLL CLEAN™-funktionen på mattor.</p> <p>2. Tryck på BRUSH ROLL CLEAN™-pedalen med foten medan dammsugaren är på. Håll kvar i 5 sekunder tills hår och fibrer avlägsnats och släpp sedan pedalen. Det hörs ett visst ljud under detta förfarande. Det är normalt. Om det finns hår kvar på den roterande borsten ska du upprepa förfarandet.</p> <p>Observera att BRUSH ROLL CLEAN™-funktionen kanske inte klarar av att ta bort grova trådar, snören eller tjocka mattfibrer som fastnat i borsten. Se kapitlet "Ta bort den roterande borsten" för dessa situationer.</p> <p>VARNING. Brushrollclean-bladet kan vara vasst.</p>
sve	<p>1. Aseta ULTRAPOWER kovalle ja tasaiselle alustalle. Älä käytä BRUSH ROLL CLEAN™ -toimintoa mattopinnoilla.</p> <p>2. Paina BRUSH ROLL CLEAN™ -poljinta jalalla, kun pölynimuri on kytketty toimintaan. Pidä alhaalla 5 sekuntia, kunnes hiukset ja kuidut poistuvat ja vapautu sitten poljin. Tämän toiminnon aikana kuuluu leikkausääniä, se on normaalia. Jos harjarullaan jää hiuksia, toista toimenpide.</p> <p>Huomaa, että BRUSH ROLL CLEAN™ -toiminto ei välttämättä poista harjarullaan kiinnittyneitä paksumpia säikeitä, lankoja tai kuituja. Katso tällöin lisäohjeita kohdasta "Harjarullan poistaminen".</p> <p>HUOMIO. Harjarullan puhdistusterä voi olla terävä.</p>
fin	<p>1. Τοποθετήστε την ULTRAPOWER επάνω σε μια σκληρή και επίπεδη επιφάνεια. Μην χρησιμοποιείτε τη λειτουργία BRUSH ROLL CLEAN™ επάνω σε χαλιά.</p> <p>2. Πατήστε το πεντάλ BRUSH ROLL CLEAN™ με το πόδι σας, ενώ η σκούπα είναι ενεργοποιημένη. Κρατήστε πατημένο το πεντάλ για 5 δευτερόλεπτα μέχρι να αφαιρεθούν οι τρίχες και οι ίνες και μετά αφήστε το. Κατά τη διάρκεια αυτής της διαδικασίας, θα υπάρξει μείωση του θορύβου. Αυτό είναι φυσιολογικό. Εάν παραμείνουν τρίχες στη βούρτσα-ρολό, επαναλάβετε τη διαδικασία.</p> <p>Ας σημειωθεί ότι η λειτουργία BRUSH ROLL CLEAN™ ενδέχεται να μην μπορεί να αφαιρέσει παχιές κλωστές, σύρματα ή ίνες που έχουν εγκλωβιστεί στη βούρτσα-ρολό. Δείτε το κεφάλαιο «Αφαίρεση της βούρτσας-ρολό» για τις περιπτώσεις αυτές.</p> <p>ΠΡΟΣΟΧΗ. Η λεπίδα της βούρτσας-ρολό είναι αιχμηρή.</p>
gre	

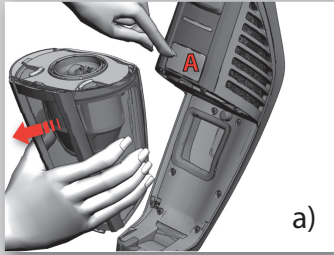

a)

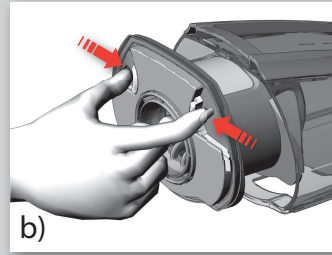

b)

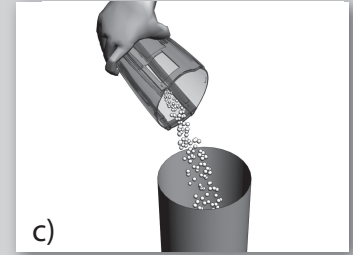

c)

Emptying of the dust container.

a) Open the dust container by pressing the dust container button (A).

Entleeren des Staubbehälters:

a) Entriegelungstaste (A) drücken, um den Staubbehälter zu öffnen.

Vidage du bac à poussière

a) Enlevez le bac à poussière en appuyant sur le bouton (A).

Svuotamento del contenitore della polvere.

a) Aprire il contenitore della polvere premendo il rispettivo pulsante (A)

Vaciado del recipiente de polvo.

a) Para abrir el recipiente de polvo pulse el botón de apertura (A).

Esvaziar o recipiente do pó

a) Abra o recipiente do pó premindo o botão do recipiente do pó (A).

De stofcontainer legen.

a) Open de stofcontainer door op de stofcontainerknop (A) te drukken.

Tømning af støvbeholderen.

a) Åbn støvbeholderen ved at trykke på knappen (A) på støvbeholderen.

Tømning av støvbeholderen.

a) Åpne støvbeholderen ved å trykke på støvbeholderknappen (A).

Töm dammbehållaren.

a) Öppna dammbehållaren genom att trycka på dammbehållarknappen (A).

Pölysäiliön tyhjentäminen.

a) Avaa pölysäiliö painamalla pölysäiliön painiketta (A).

Άδειασμα του δοχείου σκόνης.

a) Ανοίξτε το δοχείο σκόνης πατώντας το κουμπί δοχείου σκόνης (A).

b) Take out the filters by pressing the release buttons

b) Entriegelungstasten Drücken, um die Filter herauszunehmen.

b) Sortez les filtres en appuyant sur les boutons de déverrouillage.

b) Estrarre i filtri premendo i pulsanti di rilascio

b) Extraiga los filtros pulsando los botones de liberación

b) Prima os botões de libertação dos filtros para os retirar.

b) Verwijder de filters door op de ontgrendelingsknoppen te drukken.

b) Tag filtrene ud ved at trykke på udløsningsknapperne

b) Ta ut filtrene ved å trykke på utløserknappene

b) Ta ut filtren genom att trycka på spärrknapparna

b) Poista suodattimet painamalla vapautuspainikkeita.

β) Απομακρύνετε τα φίλτρα πατώντας τα κουμπιά απασφάλισης

c) Empty the contents into a dustbin.
Never wash the dust container or filters in a dishwasher.

c) Filterinhalt in einen Abfallbehälter entleeren.
Staubbehälter und Filter dürfen nicht im Geschirrspüler gereinigt werden.

c) Videz le contenu dans une poubelle.
Ne lavez jamais le bac à poussière ni les filtres au lave-vaisselle ou au lave linge.

c) Svuotare il contenuto nel cestino della spazzatura.
Mai lavare il contenitore della polvere o i filtri in lavastoviglie.

c) Vacíe el contenido en una papelera.
Nunca lave en lavavajillas el recipiente ni los filtros de polvo.

c) Esvazie o conteúdo para um balde do lixo.
Nunca lave o recipiente do pó ou os filtros numa máquina de lavar a loiça.

c) Gooi de inhoud in een stofcontainer.
De stofcontainer en filters mogen nooit in een afwasautomaat worden schoongemaakt.

c) Tøm indholdet i en affaldsspand.
Vask aldrig støvbeholderen eller filtrene i en opvaskemaskine.

c) Tøm innholdet i en soppelbøtte.
Vask aldri støvbeholderen eller filtrene i en oppvaskmaskin.

c) Töm dammbehållaren i en soptunna.
Diska aldrig dammbehållaren eller filtren i diskmaskin.

c) Tyhjennä säiliö roskakoriin.
Älä koskaan pese pölysäiliötä tai suodattimia astianpesukoneessa.

γ) Αδειάστε το περιεχόμενο σε κάδο απορριμμάτων.
Ποτέ μην πλένετε το δοχείο σκόνης ή τα φίλτρα σε πλυντήριο πιάτων.

eng

de

fra

ita

esp

por

ned

dan

nor

sve

fin

gre

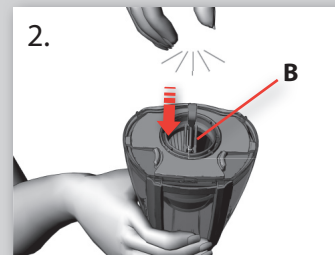
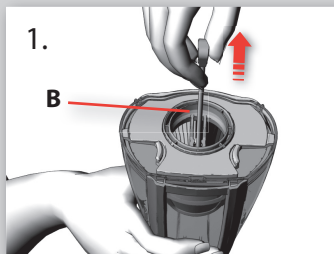

5x

eng

Quick cleaning of the inner filter. (Recommended at every emptying).
Open the dust container

de

Schnellreinigung des Innenfilters (wird bei jeder Entleerung empfohlen):
Staubbehälter öffnen.

fra

Nettoyage rapide du filtre intérieur. (Il est recommandé de le faire à chaque fois que le bac est vidé.)
Enlevez le bac à poussière.

ita

Pulizia rapida del filtro interno. (consigliata ad ogni svuotamento).
Aprire il contenitore della polvere

esp

Limpieza rápida del filtro interior. (Recomendada en cada vaciado).
Abra el recipiente de polvo

por

Limpeza rápida do filtro interior (recomendável sempre que esvaziar)
Abra o recipiente do pó.

ned

Binnenfilter snel schoonmaken. (Aanbevolen na elke keer legen).
Open de stofcontainer.

dan

Hurtig rengøring af det indvendige filter. (Anbefales ved hver tømning).
Åbn støvbeholderen

nor

Rask rensing av indre filter. (Anbefales hver gang du tømmer).
Åpne støvbeholderen

sve

Snabbrengöring av innerfiltret. (Rekommenderas vid varje tömning).
Öppna dammbehållaren

fin

Sisemmän suodattimen nopea puhdistus. (Suositeltavaa jokaisella tyhjennyskerralla).
Avaa pölysäiliö.

gre

Γρήγορος καθαρισμός του εσωτερικού φίλτρου. (Συνιστάται κάθε φορά που αδειάζετε το δοχείο σκόνης).
Ανοίξτε το δοχείο σκόνης

1. Pull the filter cleaning rod (B) to its end position and release it to remove dust from the inner filter.
2. Repeat 5 times.

1. Filterreinigungsstab (B) vorsichtig bis zum Anschlag in den Filter hineinführen, um Staub aus dem Innenfilter zu entfernen.
2. 5 Mal wiederholen.

1. Tirez la tige de nettoyage du filtre (B) jusqu'à la butée puis relâchez-la pour secouer la poussière se trouvant sur le filtre intérieur.
2. Répétez cette opération 5 fois.

1. Tirare l'asta di pulizia del filtro (B) fino a finecorsa e rilasciarla per eliminare la polvere dal filtro interno.
2. Ripetere 5 volte.

1. Tire de la varilla de limpieza del filtro (B) hasta el extremo y suéltela para eliminar el polvo del filtro interior.
2. Repita 5 veces.

1. Puxe a haste de limpeza do filtro (B) até à posição final e liberte-a para remover o pó do filtro interior.
2. Repita 5 vezes.

1. Trek het reinigungsstaafje van het filter (B) naar de eindstand en laat hem los om stof uit het binnenfilter te verwijderen.
2. Herhaal dit 5 keer.

1. Træk filterrengøringsstangen (B) til endeposition og frigør den for at fjerne støvet fra det indvendige filter.
2. Gentag 5 gange.

1. Trekk filterets rensespinne (B) til endeposisjon og slipp den for å fjerne støv fra det indre filteret.
2. Gjenta 5 ganger.

1. Dra filterrengöringsstaven (B) till dess slutposition och släpp den för att ta bort damm från innerfiltret.
2. Upprepa 5 gånger.

1. Vedä suodattimen puhdistusvarsi (B) ääriasentoon ja vapauta se poistaaksesi pölyn sisäsuodattimesta.
2. Toista toimenpide 5 kertaa.

1. Τραβήξτε τη ράβδο καθαρισμού του φίλτρου (B) μέχρι την ακραία θέση της και απελευθερώστε την για να απομακρύνετε τη σκόνη από το εσωτερικό φίλτρο.
2. Επαναλάβετε 5 φορές.

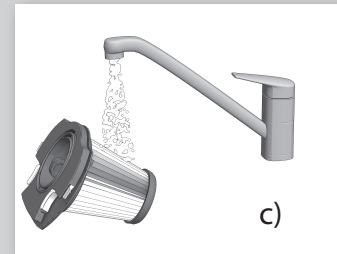
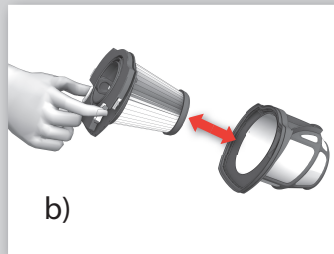
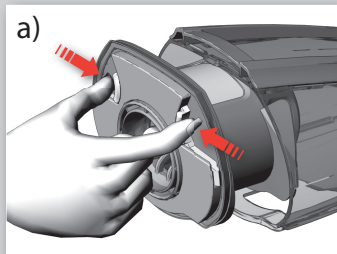

3. Cleaning the filters. (Recommended every 5th emptying).

a) Take out both filters by pressing the release buttons
b) Separate both filters.

c) Rinse the filter parts carefully under lukewarm water without using any detergents. (*never use the dishwasher or washing machine*)

eng

3. Filterreinigung (wird bei jeder 5. Entleerung empfohlen):

a) Entriegelungen drücken, um beide Filter herauszunehmen.
b) Filter voneinander trennen.

c) Filterteile vorsichtig mit lauwarmem Wasser abspülen. Keine Reinigungsmittel verwenden. (*Keinesfalls im Geschirrspüler oder in der Waschmaschine reinigen.*)

de

3. Nettoyage des filtres. (Il est recommandé de le faire tous les 5 vidages du bac.)

a) Sortez les deux filtres en appuyant sur les boutons de déverrouillage.
b) Séparez les deux filtres.

c) Rincez soigneusement les filtres à l'eau tiède du robinet, sans détergent. (*N'utilisez jamais le lave-vaisselle ni le lave-linge.*)

fra

3. Pulizia dei filtri. (consigliata ad ogni quinto svuotamento).

a) Estrarre entrambi i filtri premendo i pulsanti di rilascio
b) Separare i filtri.

c) Facendo attenzione, risciacquare i filtri separatamente in acqua tiepida senza utilizzare detersivi. (mai utilizzare la lavastoviglie o la lavabiancheria)

ita

3. Limpieza de los filtros. (Recomendada en cada 5 vaciados).

a) Extraiga ambos filtros pulsando los botones de liberación
b) Separe ambos filtros.

c) Enjuague cuidadosamente las piezas del filtro con agua templada sin utilizar detergentes. (*no utilice nunca el lavavajillas ni la lavadora*)

esp

3. Limpar os filtros (recomendável a cada 5 esvaziamentos)

a) Prima os botões de libertação dos filtros e retire os dois filtros.
b) Separe os dois filtros.

c) Enxagúe as peças dos filtros com cuidado em água tépida e sem qualquer detergente. (*nunca utilize a máquina de lavar loiça ou a máquina de lavar roupa*)

por

3. De filters reinigen. (Aanbevolen om de 5 keer legen.)

a) Verwijder beide filters door op de ontgrendelingsknoppen te drukken.
b) Haal beide filters uit elkaar.

c) Spoel de filteronderdelen voorzichtig onder lauwarm water zonder schoonmaakmiddelen. (*Gebruik nooit de afwasautomaat of een wasautomaat.*)

ned

3. Rengøring af filtre. (Anbefales efter hver 5. tømning).

a) Tag begge filtre ud ved at trykke på udløsningsknapperne
b) Adskil de to filtre.

c) Skyl forsigtigt filterdelene under lunkent vand uden brug af rengøringsmidler. (*brug aldrig opvaskemaskinen eller vaskemaskinen*)

dan

3. Rengjøre filtrene. (Anbefalt for hver femte tømning).

a) Ta ut begge filtrene ved å trykke på utløserknappene
b) Ta begge filtrene fra hverandre.

c) Skyll filterdelene forsiktig under lunkent vann uten bruk av vaskemidler. (*du må aldri bruke oppvaskmaskinen eller vaskemaskinen*)

nor

3. Rengöring av filtren. (Rekommenderas var femte tömning).

a) Ta ut båda filtren genom att trycka på spärrknapparna
b) Separera båda filtren.

c) Skölj filterdelarna noggrant under ljummet vatten utan att använda diskmedel. (*använd aldrig diskmaskinen eller tvättmaskinen*)

sve

3. Suodattimien puhdistaminen. (Suositeltavaa joka viidennellä tyhjennyskerralla).

a) Poista molemmat suodattimet painamalla vapautuspainikkeita.
b) Erotta suodattimet.

c) Huuhtelee suodattimien osat varoen haalealla vedellä, älä käytä pesuaineita. (*Älä koskaan pese suodattimia astianpesukoneessa tai pesukoneessa*)

fin

3. Καθαρισμός των φίλτρων. (Συνιστάται κάθε 5η φορά που αδειάζετε το δοχείο σκόνης).

α) Αφαιρέστε και τα δύο φίλτρα πατώντας τα κουμπιά απασφάλισης
β) Χωρίστε τα δύο φίλτρα.

γ) Ξεπλύνετε τα επιμέρους φίλτρα προσεκτικά σε χλιαρό νερό χωρίς να χρησιμοποιήσετε απορρυπαντικά. (*μη χρησιμοποιείτε ποτέ το πλυντήριο πιάτων ή το πλυντήριο ρούχων*)

gre



eng d) Shake to remove excess water and leave to dry minimum 12h.
Make sure that the filter parts are completely dried before putting them back into the cleaner.

de d) Überschüssiges Wasser abschütteln und mindestens 12 Stunden trocknen lassen.
Sicherstellen, dass die Filterteile komplett trocken sind, bevor sie wieder in den Staubsauger eingesetzt werden.

fra d) Secouez-les pour éliminer l'excédent d'eau et laissez-les sécher pendant 12 heures minimum (ne pas les mettre au sèche linge).
Assurez-vous que les filtres sont parfaitement secs avant de les remettre en place.

ita d) Scuotere i filtri per eliminare l'acqua in eccesso e lasciarli ad asciugare per almeno 12 ore.
Verificare che i filtri siano completamente asciutti prima di reinserirli nell'aspirapolvere.

esp d) Agite para eliminar el exceso de agua y deje secar 12h como mínimo.
Cerciórese de que los filtros están completamente secos antes de volver a instalarlos en la aspiradora.

por d) Agite os filtros para remover o excesso de água e deixe secar durante, pelo menos, 12 horas.
Certifique-se de que as peças dos filtros estão completamente secas antes de voltar a colocá-las no aspirador.

ned d) Schud om het meeste water te verwijderen en laat minimaal 12 uur drogen.
Zorg dat de filteronderdelen volledig droog zijn voordat u ze weer in de stofzuiger plaatst.

dan d) Ryst dem godt for at fjerne overskydende vand og lad dem tørre i mindst 12 timer.
Sørg for, at filterdelene er fuldstændigt tørre, inden du sætter dem i støvsugeren igen.

nor d) Rist for å fjerne overflødig vann og la det tørke i minimum 12 timer.
Pass på at filterdelene er helt tørre før du setter dem tilbake i støvsugeren.

sve d) Skaka för att ta bort överblivet vatten och låt torka i minst 12 timmar.
Se till att filterdelarna är helt torra innan du sätter tillbaka dem i dammsugaren.

fin d) Poista ylimääräinen vesi ravistamalla ja jätä kuivumaan vähintään 12 tunnin ajaksi.
Varmista, että suodattimen osat ovat täysin kuivia ennen kuin laitat ne takaisin pölynimuriin.

gre δ) Τινάζτε τα για να απομακρύνετε το πολύ νερό και αφήστε τα να στεγνώσουν για τουλάχιστον 12 ώρες.
Βεβαιωθείτε ότι τα επιμέρους φίλτρα έχουν στεγνώσει πλήρως πριν τα τοποθετήσετε στη θέση τους στη σκούπα.

IMPORTANT - FILTER CLEANING !

The filters must be cleaned at regular intervals to ensure a high cleaning performance

FILTERREINIGUNG IST WICHTIG !

Die Filter müssen regelmäßig gereinigt werden, um eine hohe Saugleistung zu erzielen.

IMPORTANT : NETTOYAGE DES FILTRES !

Les filtres doivent être nettoyés à intervalles réguliers pour assurer des performances de nettoyage optimales.

IMPORTANTE - PULIZIA DEI FILTRI !

Per ottenere sempre una pulizia perfetta dei pavimenti, pulire i filtri a intervalli regolari.

¡IMPORTANTE - LIMPIEZA DE FILTROS!

Debe limpiar los filtros a intervalos regulares para asegurar un buen rendimiento de limpieza.

IMPORTANTE - LIMPEZA DOS FILTROS!

É necessário limpar os filtros a intervalos regulares para garantir o máximo desempenho na limpeza. Remover o rolo-

BELANGRIJK - FILTERREINIGING!

De filters moeten regelmatig worden gereinigd om hoge schoonmaakprestaties te verzekeren.

VIGTIG - RENGØRING AF FILTER !

Filtrene skal rengøres regelmæssigt for at sikre en høj rengøringsydelse

VIKTIG - FILTERRENGJØRING!

Filtrene må rengjøres med jevne mellomrom for å sikre høy rengjøringsytelse

VIKTIG - FILTERRENGÖRING!

Filtren måste rengöras regelbundet för att säkerställa hög städförmåga.

TÄRKEÄÄ - SUODATTIMEN PUHDISTUS!

Suodattimet tulee puhdistaa säännöllisesti hyvän puhdistustehon varmistamiseksi

ΣΗΜΑΝΤΙΚΟ - ΚΑΘΑΡΙΣΜΟΣ ΦΙΛΤΡΩΝ!

Πρέπει να καθαρίζετε τα φίλτρα σε τακτά χρονικά διαστήματα για να εξασφαλίσετε υψηλή απόδοση καθαρισμού

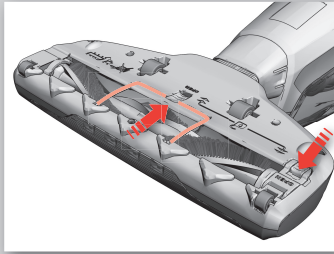

Removing the brush roll

To clear the brush roll from thicker threads or wires follow these instructions:

Herausnehmen der Bürstenrolle

Zum Entfernen von dickeren Fäden oder Draht aus der Bürstenrolle folgende Schritte ausführen:

Comment enlever la brosse rotative

Pour retirer les fils et les fibres les plus épais de la brosse rotative, suivez ces instructions :

Smontaggio del rullo a spazzola

Per pulire il rullo a spazzola da eventuali spaghi o fili più spessi, seguire queste indicazioni:

Desmontaje del rodillo de cepillo

Para eliminar del cepillo fibras gruesas o alambres, siga estas instrucciones:

escova

Siga estas instruções para remover as fibras e os fios mais grossos do rolo-escova:

De borstelrol verwijderen

Volg de onderstaande instructies om dikke draadjes of kabels uit de borstelrol te halen.

Fjernelse af børsterullen

For at frigøre børsterullen for tykkere tråde eller ledningsstykker skal du følge disse instruktioner:

Fjerne børstevalsen

For å fjerne tykkere tråder fra børstevalsen, følger du disse instruksjonene:

Ta bort den roterande borsten

Gör enligt följande för att rensa bort tjockare trådar eller hår från den roterande borsten:

Harjarullan poistaminen

Jos harjarullaan on kiinnittynyt paksumpia säikeitä tai lankoja, toimi seuraavasti:

Αφαίρεση της βούρτσας-ρολό

Για να καθαρίσετε τη βούρτσα-ρολό από παχιές κλωστές ή σύρματα ακολουθήστε τις παρακάτω οδηγίες:

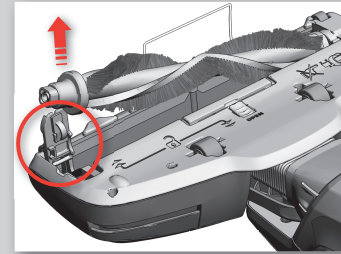

- Turn off ULTRAPOWER.
- Open the cable protector grill and brush roll hatch cover and remove the brush roll.

- ULTRAPOWER ausschalten.
- Öffnen Sie das Kabelschutzgitter und die Abdeckung des Bürstenrollenlagers und entnehmen die Bürstenrolle.

- Arrêtez ULTRAPOWER.
- Ouvrez les deux caches latéraux et soulevez le dispositif métal « anti-câble » pour libérer le rouleau brosse.

- Spegner l'aspirapolvere ULTRAPOWER.
- Aprire la griglia di protezione e il fermo di chiusura per il rilascio del rullo spazzola. Estrarre il rullo spazzola.

- Apague ULTRAPOWER.
- Abra la rejilla protectora del cable y la cubierta del cepillo rotativo y retire el cepillo rotativo.

- Desligue o ULTRAPOWER.
- Abra a grelha de protecção do cabo e a tampa do compartimento do rolo-escova e remova o rolo-escova.

- Schakel de ULTRAPOWER uit.
- Open de snoerbeschermingsafdekking en het luikje van de borstelrolafdekking en verwijder de borstelrol.

- Sluk for ULTRAPOWER.
- Åbn kabelbeskyttelsesgitteret og børsterullens lugedæksel, og tag børsterullen af.

- Slå av ULTRAPOWER.
- Åpne dekslet til børstevalsen og ledningsbeskytteren og fjern børstevalsen.

- Stäng av ULTRAPOWER.
- Öppna luckan till den roterande borsten och kabelskyddet för att ta loss den roterande borsten.

- Kytke ULTRAPOWER pois päältä.
- Avaa kaapelisuojaaritilä sekä harjarullan kotelon kansi ja poista harjarulla.

- Απενεργοποιήστε την ULTRAPOWER.
- Ανοίξτε το πλέγμα του προστατευτικού καλωδίου και το κάλυμμα της πόρτας για τη βούρτσα-ρολό και αφαιρέστε τη βούρτσα-ρολό.

eng

de

fra

ita

esp

por

ned

dan

nor

sve

fin

gre

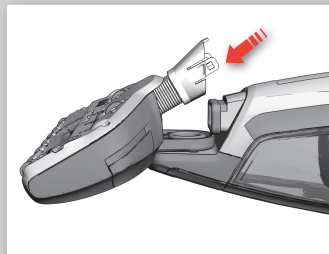
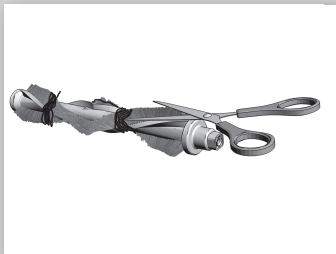

- eng**
- Use a pair of scissor to remove threads etc.
 - Reassemble the brush roll in reverse order making sure it can spin freely
- de**
- Fäden u. ä. mithilfe einer Schere entfernen.
 - Schritte oben in umgekehrter Reihenfolge ausführen, um die Bürstenrolle wieder einzusetzen. Darauf achten, dass sich die Rolle frei drehen kann.
- fra**
- Utilisez des ciseaux pour couper et enlever les fils etc.
 - Remontez la brosse rotative en répétant l'opération dans l'ordre inverse puis assurez-vous qu'elle peut tourner librement.
- ita**
- Con un paio di forbici tagliare ed estrarre i fili e via dicendo
 - Riasssemblare il rullo a spazzola nella sequenza inversa assicurandosi che possa ruotare liberamente.
- esp**
- Utilice unas tijeras para eliminar las fibras y similares.
 - Monte el rodillo invirtiendo el procedimiento y asegúrese de que gira libremente
- por**
- Utilize uma tesoura para remover os fios, etc.
 - Monte o rolo-escova na sequência inversa e certifique-se de que ele pode rodar livremente.
- ned**
- Gebruik een schaar om de draadjes etc. te verwijderen.
 - Zet de borstelrol in omgekeerde volgorde weer in elkaar en controleer of hij vrij kan draaien.
- dan**
- Brug en saks til at fjerne tråde og andet med
 - Saml børsterullen igen i modsat rækkefølge og sørg for, at den kan dreje frit
- nor**
- Bruk en saks for å fjerne tråder og lignende.
 - Sett sammen børstevalsen igjen i omvendt rekkefølge slik at den spinner fritt
- sve**
- Använd en sax för att ta loss trådar osv.
 - Sätt tillbaka den roterande borsten i omvänd ordning och kontrollera att den kan snurra fritt
- fin**
- Poista säikeet jne. saksilla.
 - Asenna harjarulla takaisin paikoilleen noudattamalla ohjeita päinvastaisessa järjestyksessä. Varmista, että harjarulla pyörii vapaasti.
- gre**
- Με ένα ψαλίδι απομακρύνετε τις κλωστές κ.λπ.
 - Συναρμολογήστε τη βούρτσα-ρόλο εκτελώντας τις ίδιες ενέργειες με την αντίστροφη σειρά και βεβαιωθείτε ότι μπορεί να περιστρέφεται ελεύθερα.

Cleaning the hose and air channel

- Loosen the hose behind the nozzle from its upper connection.
- Remove any object that can be blocking the airflow in the hose or in the air channel to the dust cup, and put the hose back.

Reinigen von Schlauch und Luftkanal

- Obere Schlauchverriegelung hinter der Düse lösen.
- Störende Objekte, die den Luftstrom zum Staubbehälter behindern, aus dem Schlauch oder aus dem Luftkanal entfernen. Schlauch wieder anbringen.

Nettoyage du tube d'aspiration et du conduit d'air

- Détachez la partie supérieure du tube flexible qui se trouve à l'arrière de la brosse.
- Retirez tout objet pouvant bloquer le flux d'air dans le tube flexible ou dans le conduit d'air allant vers le bac à poussière, puis remettez le en place.

Pulizia del tubo e del canale per l'aria

- Staccare il tubo dietro la spazzola dal suo collegamento superiore.
- Estrarre qualsiasi oggetto che possa ostruire il flusso d'aria nel tubo o nel canale dell'aria collegato al contenitore della polvere e montare di nuovo il tubo.

Limpieza del tubo y el canal de aire

- Afloje el tubo detrás de la boquilla de la conexión superior.
- Quite los objetos que puedan bloquear el flujo de aire en el tubo o en el canal de aire hasta el colector de polvo y vuelva a colocar el tubo.

Limpar o tubo e o canal de ar

- Liberte o tubo no respectivo encaixe superior, atrás da escova.
- Remova todos os objetos que estejam a bloquear o fluxo de ar no tubo ou no canal de ar até ao recipiente do pó e volte a encaixar o tubo.

De slang en het luchtkanaal reinigen

- Maak de slang achter het mondstuk van de bovenaansluiting los.
- Verwijder het voorwerp dat de luchtstroom in de slang of in het luchtkanaal blokkeert en maak de slang weer vast.

Rengøring af slangen og luftkanalen

- Løsn slangen fra den øverste tilslutning bag mundstykket.
- Fjern eventuelle genstande, som kan blokere luftgennemstrømmingen i slangen eller i luftkanalen til støvkoppen og sæt slangen på igen.

Rengjøre slangen og luftkanalene

- Løsn slangen bak munnstykket fra øvre tilkobling.
- Fjern eventuelle gjenstander som kan blokkere luftstrømmen i slangen eller i luftkanalen til støvkoppen og sett slangen tilbake.

Rengöra slangen och luftkanalen

- Lossa slangen bakom munstycket från dess övre anslutning.
- Rensa bort alla föremål som blockerar luftflödet i slangen eller luftkanalen till dammbehållaren och sätt tillbaka slangen.

Letkun ja ilmakanan puhdistaminen

- Löysää letkua suulakkeen takana olevasta yläliitoksesta.
- Poista letkussa tai ilmakavassa olevat mahdolliset tukokset pölykuppini ja aseta letku takaisin paikoilleen.

Καθαρισμός του σωλήνα και του αεραγωγού

- Αποδεσμεύστε το σωλήνα πίσω από το ακροφύσιο από την επάνω σύνδεσή του.
- Απομακρύνετε τυχόν αντικείμενα που μπορεί να φράζουν τη ροή του αέρα μέσα στο σωλήνα ή στον αεραγωγό προς το δοχείο σκόνης, και επανατοποθετήστε το σωλήνα στη θέση του.

Indication lights – normal operation	What does it mean ?	What to do
21,6 V and 25,2 V version : Orange light during operation	No problem, battery capacity is still good	OK
25,2V version (Li-Ion battery) : 1 – 3 Orange lights during operation	3 lights = Battery capacity is still good > 75 % left 2 lights = Battery capacity is still good > 25 % left 1 light = ULTRAPOWER will stop in a few minutes.	OK OK Finish cleaning + charge ULTRAPOWER
21,6 V and 25,2 V version : Orange light blinking during operation	Battery capacity is running low. Ultrapower will stop in a few minutes.	Finish cleaning + charge ULTRAPOWER
Orange light when placed in the charging stand	No problem - ULTRAPOWER is being charged	OK
Orange light blinks slowly every 5 seconds in the charging stand .	No problem – ULTRAPOWER is fully charged.	We recommend to keep ULTRAPOWER in the charging stand after using it. The power consumption in standby is very low

Warning lights	What is the problem	What to do
Orange light blinking + product stops	Battery is empty	Charge ULTRAPOWER.
Red light - blinking	The brush roll is jammed.	Remove the brush roll and clean it manually (see page 52)
Red + Orange light blinking + BRUSH ROLL CLEAN™ function does not work + headlights are turned OFF	The BRUSH ROLL CLEAN™ function has been used for too long time.	Place ULTRAPOWER in the charging stand for 10 minutes to reset the function.
RED light – constant + ULTRAPOWER stops	ULTRAPOWER is overheated or has electrical contact problems.	Clean the filters . Check the hose and nozzle for blockages. Check battery pack connections. If this does not help, please contact a service station.

Kontrollleuchten – Normalbetrieb	Bedeutung	Vorgehensweise
21,6-V - und 25,2-V -Versionen: LED leuchtet während des Betriebs orange	Kein Problem – Akkukapazität ist noch immer gut.	OK
25,2-V -Version (Li-Ion-Akku): 1-3 LEDs leuchten während des Betriebs orange	3 LEDs = Akkukapazität ist noch immer gut > 75 % 2 LEDs = Akkukapazität ist noch immer gut > 25 % 1 LED = Akkukapazität des ULTRAPOWER reicht nur noch für wenige Minuten aus.	OK OK Reinigungsvorgang beenden, ULTRAPOWER laden
21,6-V - und 25,2-V -Versionen: LED blinkt während des Betriebs orange	Der Akku ist fast leer. ULTRAPOWER wird nach einigen Minuten ausgehen.	Reinigungsvorgang beenden, ULTRAPOWER laden
LED leuchtet orange, wenn sich das Gerät in der Ladestation befindet.	Kein Problem – ULTRAPOWER wird geladen.	OK
LED blinkt langsam (alle 5 Sekunden) orange, wenn sich das Gerät in der Ladestation befindet.	Kein Problem – ULTRAPOWER ist vollständig geladen.	Wir empfehlen, den ULTRAPOWER nach dem Gebrauch in der Ladestation zu lassen. Der Energieverbrauch im Standby-Modus ist sehr gering.

Warnleuchten	Problembeschreibung	Vorgehensweise
LED blinkt orange, das Gerät geht aus.	Der Akku ist leer.	ULTRAPOWER laden.
LED blinkt rot	Die Bürstenrolle ist blockiert.	Bürstenrolle herausnehmen und manuell reinigen (siehe Seite 52)
LED blinkt rot und orange, BRUSH ROLL CLEAN™ funktioniert nicht, Frontlichter sind AUS	Die Funktion BRUSH ROLL CLEAN™ war viel zu lange in Betrieb.	ULTRAPOWER 10 Minuten in der Ladestation lassen, damit die Funktion wieder zur Verfügung steht.
LED leuchtet konstant ROT, ULTRAPOWER geht aus	ULTRAPOWER ist überhitzt oder es liegt ein Problem mit den elektrischen Kontakten vor.	Die Filter reinigen. Prüfen, ob Schlauch oder Düse blockiert sind. Akkukontakte prüfen. Wenn das Problem weiterhin besteht, Kundendienst kontaktieren.

eng

de

fra

ita

esp

por

ned

dan

nor

sve

fin

gre

	Voyants - fonctionnement normal	Que signifient-ils ?	Que faire
	Modèles ULTRAPOWER 21,6 V et 25,2 V : Voyant orange durant le fonctionnement	Aucun problème, le niveau de batterie est toujours bon	OK
	Modèle ULTRAPOWER PLUS 25,2 V (batterie au lithium-ion) : 1 à 3 voyants orange durant le fonctionnement	3 voyants = le niveau de la batterie est toujours bon, il reste plus de 75 % de charge 2 voyants = le niveau de la batterie est toujours bon, il reste plus de 25 % de charge 1 voyant = ULTRAPOWER va s'arrêter dans quelques minutes.	OK OK Terminez le nettoyage + mettez en charge ULTRAPOWER
	Modèles 21,6 V et 25,2 V : Voyant orange clignotant durant le fonctionnement	Le niveau de batterie est faible. ULTRAPOWER s'arrêtera dans quelques minutes.	Terminez le nettoyage + mettez en charge ULTRAPOWER
eng	Voyant orange lorsqu'il est placé sur le support de charge	Aucun problème - ULTRAPOWER est en cours de charge	OK
	Voyant orange clignotant lentement toutes les 5 secondes lorsqu'il est placé sur le support de charge.	Aucun problème - ULTRAPOWER est entièrement chargé.	Nous vous recommandons de laisser ULTRAPOWER sur le support de charge après l'avoir utilisé. La consommation d'électricité est très basse lorsque l'appareil est en veille.
de	Voyants d'alerte	Quel est le problème ?	Que faire
fra	Voyant orange clignotant + l'appareil s'arrête	La batterie est complètement déchargée	Remettez en charge ULTRAPOWER
	Voyant rouge - clignotant	La brosse rotative est bloquée.	Retirez la brosse rotative et nettoyez-la manuellement (voir page 52)
ita	Voyants Rouge + Orange clignotants + fonction BRUSH ROLL CLEAN™ ne fonctionnant pas + éclairage frontal arrêté	La fonction BRUSH ROLL CLEAN™ a été utilisée trop longtemps et la sécurité de surchauffe s'est mise en route.	Placez ULTRAPOWER sur le support de charge pendant 10 minutes pour réinitialiser la fonction.
	Voyant ROUGE – constant + ULTRAPOWER s'arrête	ULTRAPOWER a surchauffé ou peut-être a un problème au niveau du contact électrique.	Nettoyez les filtres. Vérifiez que rien n'obstrue le tuyau ni la brosse. Vérifiez les branchements de la batterie. Si cela ne résout pas le problème, veuillez contacter un Centre Service Agréé Electrolux
esp			
por	Spie - funzionamento normale	Cosa significa ?	Cosa fare
	Versione a 21,6 V e 25,2 V: Spia arancione durante il funzionamento	Nessun problema: la carica della batteria è ancora buona	OK
ned	Versione 25,2 V (batteria agli ioni di litio) : Da 1 a 3 spie arancioni durante il funzionamento	3 spie = la carica della batteria è ancora buona > carica residua del 75 % 2 spie = la carica della batteria è ancora discreta > carica residua del 25 % 1 spia = ULTRAPOWER si spegnerà a breve	OK OK Conclusione della pulizia e ricarica di ULTRAPOWER
dan	versione da 21,6 V e 25,2 V: Spia arancione lampeggiante durante il funzionamento	La batteria si sta scaricando. Ultrapower si spegnerà a breve	Conclusione della pulizia e ricarica di ULTRAPOWER
	Spia arancione quando l'aspirapolvere viene collegato al caricabatterie	Nessun problema: ULTRAPOWER è in carica	OK
nor	La spia arancione lampeggia lentamente ogni 5 secondi quando l'aspirapolvere viene collegato al caricabatterie.	Nessun problema: ULTRAPOWER è completamente carico.	Dopo l'utilizzo, è consigliabile tenere ULTRAPOWER collegato al caricabatterie. La corrente assorbita in standby è molto bassa
sve	Spie di segnalazione	Problema	Cosa fare
	Spia arancione lampeggiante + arresto del prodotto	Batteria scarica	Caricare ULTRAPOWER.
fin	Spia rossa lampeggiante	Il rullo a spazzola si è incastrato.	Estrarre il rullo a spazzola e pulirlo manualmente (vedi pagina 52)
	Spia rossa + arancione lampeggiante + funzione BRUSH ROLL CLEAN™ non funzionante + luci spente	La funzione BRUSH ROLL CLEAN™ è stata utilizzata troppo a lungo.	Collegare ULTRAPOWER al caricabatterie per 10 minuti per ripristinare il funzionamento.
gre	Spia ROSSA costante + arresto di ULTRAPOWER	ULTRAPOWER si è surriscaldato o ci sono dei problemi di contatto elettrico.	Pulire i filtri. Controllare se il tubo e la spazzola sono ostruiti. Controllare il collegamento del pacchetto di batterie. Se il problema non si risolve, contattare il centro di assistenza.

Luces indicadoras – funcionamiento normal	Significado	Cómo proceder
Versión de 21,6 V y 25,2 V: Luz naranja durante el funcionamiento	Sin problemas, capacidad de batería correcta	OK
Versión de 25,2 V (baterías de iones de litio): 1 – 3 Luces naranja durante el funcionamiento	3 luces = capacidad de batería correcta > 75 % 2 luces = capacidad de batería correcta > 25 % 1 luz = ULTRAPOWER se detendrá en unos minutos.	OK OK Termine de limpiar + cargue ULTRAPOWER
Versión de 21,6 V y 25,2 V: Luz naranja intermitente durante el funcionamiento	La capacidad de la batería ha bajado. Ultrapower se detendrá en unos minutos.	Termine de limpiar + cargue ULTRAPOWER
Luz naranja en el soporte de carga	Sin problemas, ULTRAPOWER se está cargando	OK
Luz naranja intermitente cada 5 segundos en el soporte de carga.	Sin problemas, ULTRAPOWER ya está cargado.	Recomendamos colocar ULTRAPOWER en el soporte de carga después de usarlo. El consumo energético en espera es muy bajo

Luces de advertencia	Problema	Cómo proceder
Luz naranja intermitente + el producto se para	La batería está vacía	Cargue ULTRAPOWER
Luz roja intermitente	El rodillo de cepillo está atascado.	Desmonte el rodillo de cepillo y límpielo a mano (consulte la página 52)
Luz intermitente roja + naranja + la función BRUSH ROLL CLEAN™ no se activa + luces apagadas	Se ha utilizado la función BRUSH ROLL CLEAN™ demasiado tiempo.	Coloque ULTRAPOWER en el soporte de carga durante 10 minutos para reiniciar la función.
Luz ROJA constante + ULTRAPOWER se para	ULTRAPOWER se ha calentado o tiene problemas de contacto eléctrico.	Limpie los filtros. Compruebe si hay obstrucciones en el tubo y la boquilla. Compruebe las conexiones del paquete de baterías. Si no sirve, póngase en contacto con el servicio técnico.

Luces indicadoras – funcionamiento normal	O que significa?	O que fazer
Versão de 21,6 V e de 25,2 V: Luz laranja durante o funcionamento	Não há problemas e a bateria ainda tem muita carga	OK
Versão de 25,2 V (bateria de iões de lítio): 1 – 3 Luces laranja durante o funcionamento	3 luces = A bateria ainda tem muita carga > 75% restante 2 luces = A bateria ainda tem muita carga > 25 % restante 1 luz = o ULTRAPOWER vai parar dentro de alguns minutos.	OK OK Termine a limpeza + carregue o ULTRAPOWER
Versão de 21,6 V e 25,2 V: Luz laranja intermitente durante o funcionamento	A bateria está com pouca carga. O ULTRAPOWER vai parar dentro de alguns minutos.	Termine a limpeza + carregue o ULTRAPOWER
Luz laranja quando colocado na estação de carregamento	Nenhum problema - o ULTRAPOWER está a carregar	OK
Luz laranja a piscar lentamente a cada 5 segundos quando colocado na estação de carregamento.	Nenhum problema - o ULTRAPOWER está totalmente carregado.	Recomendamos que mantenha o ULTRAPOWER na estação de carregamento depois de o utilizar. O consumo de energia em espera é muito reduzido.

Luces de aviso	Qual é o problema	O que fazer
Luz laranja intermitente + o produto pára	A bateria está sem carga	Carregue o ULTRAPOWER.
Luz vermelha - intermitente	O rolo-escova está preso.	Remova o rolo-escova e limpe-o à mão (consulte a página 52)
Luces vermelha e laranja intermitentes + a função BRUSH ROLL CLEAN™ não funciona + luces dianteiras da escova APAGADAS	A função BRUSH ROLL CLEAN™ foi utilizada durante demasiado tempo.	Coloque o ULTRAPOWER na estação de carregamento durante 10 minutos e reinicie a função.
Luz VERMELHA constante + o ULTRAPOWER pára	O ULTRAPOWER sobreaqueceu ou tem problemas de contacto eléctrico.	Limpe os filtros. Verifique se há obstruções no tubo ou na escova. Verifique as ligações do módulo de bateria. Se isso não ajudar, contacte a assistência técnica.

eng

de

fra

ita

esp

por

ned

dan

nor

sve

fin

gre

	Indicatielampjes - normale werking	Wat betekent het?	Procedure
	Versie van 21,6 V en 25,2 V: Oranje lampje tijdens de werking	Geen probleem, batterijcapaciteit is nog voldoende	OK
	Versie van 25,2 V (Li-ion-batterij): 1 – 3 oranje lampjes tijdens de werking	3 lampjes = batterijcapaciteit is nog voldoende > 75% resterend 2 lampjes = batterijcapaciteit is nog voldoende > 25% resterend 1 lampje = ULTRAPOWER stopt over een paar minuten	OK OK Rond het stofzuigen af en laad de ULTRAPOWER op
	Versie van 21,6 V en 25,2 V: Oranje lampje knippert tijdens de werking	De batterij is bijna op De ULTRAPOWER stopt over een paar minuten	Rond het stofzuigen af en laad de ULTRAPOWER op
eng	Oranje lampje na plaatsing in het laadstation	Geen probleem, de ULTRAPOWER wordt opgeladen	OK
	Oranje lampje knippert langzaam om de 5 seconden in het laadstation	Geen probleem, de ULTRAPOWER is volledig opgeladen	We raden u aan de ULTRAPOWER na gebruik in het laadstation te laten staan. Het stroomverbruik in stand-by is zeer laag
de	Waarschuwingslampjes	Wat is het probleem?	Procedure
	Oranje lampje knippert + product stopt	Batterij is leeg	Laad de ULTRAPOWER op
fra	Rood lampje - knippert	De borstelrol zit vast	Verwijder de borstelrol en maak deze handmatig schoon (zie pagina 52)
ita	Rood + oranje lampje knippert + BRUSH ROLL CLEAN™-functie werkt niet + koplampen zijn UIT	De BRUSH ROLL CLEAN™-functie is te lang achter elkaar gebruikt	Plaats de ULTRAPOWER 10 minuten in het laadstation om de functie te resetten
esp	ROOD lampje - constant + ULTRAPOWER stopt	ULTRAPOWER is oververhit of er is een probleem met het elektrische contact	Reinig de filters Controleer de slang en het mondstuk op blokkeringen Controleer de aansluitingen van de batterij Als dit niet helpt, neemt u contact op met de klantenservice
por	Indikatorlamper – normal drift	Hvad betyder det ?	Hvad du skal gøre
	21,6 V og 25,2 V version : Orange lampe lyser under betjeningen	Intet problem, batterikapaciteten er stadig god	OK
ned	25,2 V version (Lithium-ion batteri) : 1 – 3 Orange lamper lyser under betjeningen	3 lamper = Batterikapaciteten er stadig god > 75 % tilbage 2 lamper = Batterikapaciteten er stadig god > 25 % tilbage 1 lampe = ULTRAPOWER vil standse inden få minutter.	OK OK Afslut rengøring og oplad ULTRAPOWER
dan	21,6 V og 25,2 V version : Orange lampe blinker under betjeningen	Batterikapaciteten er ved at løbe ud. ULTRAPOWER vil standse inden få minutter.	Afslut rengøring og oplad ULTRAPOWER
	Orange lampe, når støvsugeren er i ladestanderen	Intet problem - ULTRAPOWER er under opladning	OK
nor	Orange lampe blinker langsomt hvert 5. sekund i ladestanderen.	Intet problem - ULTRAPOWER er fuldt opladet.	Det anbefales at sætte ULTRAPOWER i ladestanderen efter brug. Effektforbruget i standby er meget lavt
sve	Advarselslamper	Hvad er problemet	Hvad du skal gøre
	Orange lampe blinker og støvsugeren standser	Batteriet er fladt	Oplad ULTRAPOWER.
	Rødt lys - blinker	Børsterullen er blokeret.	Tag børsterullen af og rengør den med hånden (se side 52)
fin	Rød og Orange lampe blinker og funktionen BRUSH ROLL CLEAN™ virker ikke og hovedlamperne er slukket	Funktionen BRUSH ROLL CLEAN™ har været brugt for længe.	Sæt ULTRAPOWER i ladestanderen i 10 minutter for at genoprette funktionen.
gre	RØD lampe – konstant og ULTRAPOWER standser	ULTRAPOWER er overophedet eller har problemer med den elektriske kontakt.	Rens filtrene. Se slangen og mundstykket efter for blokkeringer. Kontrollér batteripakkens tilslutninger. Hvis det ikke virker, skal du kontakte et servicecenter.

Indikatorlys - normal drift	Hva betyr det?	Fremgangsmåte
Utgavene med 21,6 V og 25,2 V: Oransje lys ved drift	Ingen problemer; batterikapasiteten er fortsatt god	OK
Utgaven med 25,2 V (Li-Ion-batteri) : 1 - 3 oransje lys ved drift	3 lys = Batterikapasiteten er fortsatt god > 75 % igjen 2 lys = Batterikapasiteten er fortsatt god > 25 % igjen 1 lys = ULTRAPOWER vil stoppe om et par minutter.	OK OK Fullfør rengjøringen og lad opp ULTRAPOWER
Utgavene med 21,6 V og 25,2 V: Oransje lys blinker ved drift	Batterikapasiteten er svak. ULTRAPOWER vil stoppe om et par minutter.	Fullfør rengjøringen og lad opp ULTRAPOWER
Oransje lys når den plasseres i ladestativet	Ingen problemer - ULTRAPOWER lades	OK
Oransje lys blinker sakte hvert 5. sekund i ladestativet.	Ingen problemer - ULTRAPOWER er fulladet.	Vi anbefaler at du setter ULTRAPOWER i ladestativet etter bruk. Strømforbruket ved standby er svært lavt

Varsellys	Hva er problemet?	Fremgangsmåte
Oransje lys blinker og apparatet stopper	Batteriet er tomt	Lad opp ULTRAPOWER.
Rødt lys som blinker	Børstevalsen sitter fast.	Fjern børstevalsen og rengjør den manuelt (se side 52)
Rød og oransje lys blinker, funksjonen BRUSH ROLL CLEAN™ virker ikke og hovedlysene er slått AV	Funksjonen BRUSH ROLL CLEAN™ har blitt brukt i for lang tid.	Plasser ULTRAPOWER i ladestativet i 10 minutter for å tilbakestille funksjonen.
RØDT konstant lys og ULTRAPOWER stopper	ULTRAPOWER er overopphetet eller har problemer med den elektriske kontakten.	Rengjør filterne. Sjekk slangen og munnstykket for blokkeringer. Sjekk batteritilkoblingene. Dersom dette ikke fungerer, må du ta kontakt med en reparatør.

Indikatorlampe – normal drift	Vad betyder det?	Tillvägagångssätt
21,6 V och 25,2 V: Orange lampa under drift	Inga problem, batteriet är fortfarande välladdat	OK
25,2 V (litium-jonbatteri): 1-3 orange lampor under drift	3 lampor = batteriet är fortfarande välladdat > 75 % återstår 2 lampor = batteriet är fortfarande laddat > 25 % återstår 1 lampa = ULTRAPOWER stannar inom några minuter.	OK OK Slutför dammsugandet + ladda ULTRAPOWER
21,6 V och 25,2 V: Orange lampa blinkar under drift	Batteriet börjar ta slut. ULTRAPOWER stannar inom några minuter.	Slutför dammsugandet + ladda ULTRAPOWER
Orange lampa när dammsugaren sätts i laddningsstället	Inga problem - ULTRAPOWER laddas fortfarande	OK
Orange lampa blinkar var femte sekund i laddningsstället.	Inga problem - ULTRAPOWER är fulladdad.	Vi rekommenderar att du sätter ULTRAPOWER i laddningsstället när du använt den. Strömförbrukningen i standby-läge är mycket låg

Varningslampor	Vad är problemet?	Tillvägagångssätt
Orange lampa blinkar + produkten stannar	Batteriet är slut	Ladda ULTRAPOWER.
Röd lampa - blinkar	Den roterande borsten har fastnat.	Ta loss den roterande borsten och rengör den för hand (se sidan 52)
Röd + orange lampa blinkar + BRUSH ROLL CLEAN™-funktionen fungerar inte + frontlamporna är släckta	BRUSH ROLL CLEAN™-funktionen har använts för länge.	Placera ULTRAPOWER i laddningsstället i 10 minuter för att återställa funktionen.
RÖD lampa – konstant + ULTRAPOWER stannar	ULTRAPOWER är överhettad eller har ett elkontaktssfel.	Rengör filtren. Kontrollera att slangen och munnstycket inte är blockerade. Kontrollera batteriets anslutningar. Om detta inte hjälper ber vi dig kontakta en servicestation.

eng

de

fra

ita

esp

por

ned

dan

nor

sve

fin

gre

	Μerkkivalot – normaali toiminta	Mitä se tarkoittaa?	Toimi näin
	21,6 V ja 25,2 V -versio: Oranssi valo käytön aikana	Ei ongelmia, akkuvirran taso on hyvä.	OK
	25,2 V -versio (litiumakku): 1 – 3 Oranssia valoa käytön aikana	3 merkkivaloa = Akkuvirran taso on edelleen hyvä > 75 % jäljellä. 2 merkkivaloa = Akkuvirran taso on edelleen hyvä > 25 % jäljellä. 1 merkkivalo = ULTRAPOWER pysähtyy muutaman minuutin kuluttua.	OK OK Lopeta käyttö ja lataa ULTRAPOWER
	21,6 V ja 25,2 V -versio: Oranssi valo vilkkuu käytön aikana	Akkuvirran taso on alhainen. Ultrapower pysähtyy muutaman minuutin kuluttua.	Lopeta käyttö ja lataa ULTRAPOWER
	Oranssi valo, kun imuri asetetaan lataustelineeseen	Ei ongelmia - ULTRAPOWER-pölynimurin lataus on käynnissä.	OK
eng	Oranssi valo vilkkuu hitaasti 5 sekunnin välein lataustelineessä	Ei ongelmia - ULTRAPOWER-pölynimuri on ladattu täyteen.	Suosittellemme pitämään ULTRAPOWER-pölynimurin lataustelineessä kun sitä ei käytetä. Valmiustilan virrankulutus on erittäin alhainen.
de	Varoitusvalot	Ongelma	Toimi näin
	Oranssi valo vilkkuu ja tuote pysähtyy	Akku on tyhjä.	Lataa ULTRAPOWER
fra	Punainen valo - vilkkuu	Harjarulla on juuttunut kiinni.	Poista harjarulla ja puhdista se manuaalisesti (ks. sivu 52).
ita	Punainen + oranssi valo vilkkuvat + BRUSH ROLL CLEAN™ -toiminto ei toimi + etuvalot ovat sammuneet	BRUSH ROLL CLEAN™ -toimintoa on käytetty liian pitkään.	Aseta ULTRAPOWER lataustelineeseen 10 minuutin ajaksi toiminnon nollaamiseksi.
	PUNAINEN-merkkivalo – palaa jatkuvasti + ULTRAPOWER pysähtyy	ULTRAPOWER on ylikuumentunut tai siinä on sähköiseen kosketukseen liittyviä ongelmia.	Puhdista suodattimet. Tarkista letku ja suulake tukkiutumien varalta. Tarkista akkuliitännät. Jos ongelma ei ratkea, ota yhteys huoltoilikkeeseen.
esp	Ενδεικτικές λυχνίες – κανονική λειτουργία	Τι σημαίνει αυτό;	Τι να κάνετε
por	Εκδοχή 21,6 V και 25,2 V: Πορτοκαλί λυχνία κατά τη λειτουργία	Δεν υπάρχει πρόβλημα, η φόρτιση της μπαταρίας είναι ακόμα καλή	ΕΝΤΑΞΕΙ
ned	Εκδοχή 25,2 V (μπαταρία ιόντων λιθίου): 1 – 3 πορτοκαλί λυχνίες κατά τη λειτουργία	3 λυχνίες = Η φόρτιση της μπαταρίας είναι ακόμα καλή, > 75 % 2 λυχνίες = Η φόρτιση της μπαταρίας είναι ακόμα καλή, > 25 % 1 λυχνία = Η ULTRAPOWER θα σταματήσει σε λίγα λεπτά.	ΕΝΤΑΞΕΙ ΕΝΤΑΞΕΙ Τελειώστε το σκούπισμα + φορτίστε την ULTRAPOWER
	Εκδοχή 21,6 V και 25,2 V: Η πορτοκαλί λυχνία αναβοσβήνει κατά τη λειτουργία	Η φόρτιση της μπαταρίας είναι πολύ μειωμένη. Η ULTRAPOWER θα σταματήσει σε λίγα λεπτά.	Τελειώστε το σκούπισμα + φορτίστε την ULTRAPOWER
dan	Η πορτοκαλί λυχνία ανάβει όταν τοποθετείτε τη σκούπα στη βάση φόρτισης	Δεν υπάρχει πρόβλημα - Η ULTRAPOWER φορτίζεται	ΕΝΤΑΞΕΙ
nor	Η πορτοκαλί λυχνία αναβοσβήνει αργά κάθε 5 δευτερόλεπτα ενώ η σκούπα βρίσκεται στη βάση φόρτισης.	Δεν υπάρχει πρόβλημα – Η ULTRAPOWER είναι πλήρως φορτισμένη.	Συνιστούμε να αφήνετε την ULTRAPOWER στη βάση φόρτισης μετά τη χρήση. Η κατανάλωση ισχύος στην κατάσταση αναμονής είναι πολύ χαμηλή
sv	Προειδοποιητικές λυχνίες	Ποιο είναι το πρόβλημα	Τι να κάνετε
	Η πορτοκαλί λυχνία αναβοσβήνει + η συσκευή σταματά	Η μπαταρία είναι άδεια	Φορτίστε την ULTRAPOWER.
	Κόκκινη λυχνία - αναβοσβήνει	Έχει μπλοκάρει η βούρτσα-ρολό.	Αφαιρέστε τη βούρτσα-ρολό και καθαρίστε τη με το χέρι (δείτε σελίδα 52)
fin	Κόκκινη + πορτοκαλί λυχνία αναβοσβήνουν + δεν δουλεύει η λειτουργία BRUSH ROLL CLEAN™ + οι προβολείς έχουν σβήσει	Η λειτουργία BRUSH ROLL CLEAN™ έχει χρησιμοποιηθεί για πολύ μεγάλο χρονικό διάστημα.	Τοποθετήστε την ULTRAPOWER στη βάση φόρτισης για 10 λεπτά για να επανέλθει η λειτουργία.
gre	ΚΟΚΚΙΝΗ λυχνία – σταθερά αναμμένη + η ULTRAPOWER σταματά	Η ULTRAPOWER έχει υπερθερμανθεί ή έχει προβλήματα ηλεκτρικών επαφών.	Καθαρίστε τα φίλτρα. Ελέγξτε εάν υπάρχουν φραγμοί στο σωλήνα και το ακροφύσιο. Ελέγξτε τις συνδέσεις του πακέτου μπαταριών. Εάν το πρόβλημα δεν επιλύεται, επικοινωνήστε με κάποιο κέντρο σέρβις.

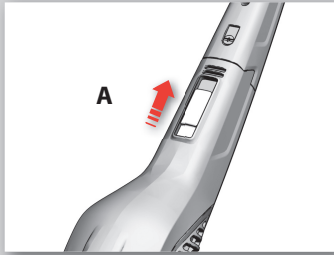

The battery pack

ULTRAPOWER is equipped with a detachable battery pack. Before releasing the pack, make sure that ULTRAPOWER is in the OFF position.

To release the battery pack lift the battery pack hatch upwards.

Warning : Improper handling of the battery pack may be hazardous.

- Never dispose the battery pack with household waste. If the battery pack is damaged or malfunctioning it should be disposed at recycling station for batteries.
- Never use the battery pack for purposes other than ULTRAPOWER.
- Do not expose the battery pack to heat, outdoor or wet conditions.
- When removing the battery pack keep it away from other metal objects like metal surfaces, paper clips, coins, keys, nails, screws, or other metal objects. Short circuiting the battery terminals may cause thermal effects, smoke, sparks, burns or fire.
- ULTRAPOWER is available in 2 different voltages. 21,6V Lithium and 25,2 V Lithium battery (in some markets). It is not possible to fit a battery pack with a different voltage to your ULTRAPOWER.

Ultrapower has advanced electronics to optimize the performance and life of the battery. Therefore please recharge Ultrapower for 24 hours before using it for the first time.

Extra battery pack

If you need longer run time, you can buy an extra battery pack (available in some markets).

Akku

ULTRAPOWER ist mit einem abnehmbaren Akku ausgestattet. Vor dem Herausnehmen des Akkus sicherstellen, dass der ULTRAPOWER ausgeschaltet ist.

Zum Herausnehmen des Akkus die Verriegelung hochziehen.

Achtung: Unsachgemäße Handhabung des Akkus kann gefährlich sein.

- Der Akku darf nicht mit dem normalen Haushaltsmüll entsorgt werden. Bei Beschädigungen oder Funktionsstörungen sollte der Akku vorschriftsmäßig und umweltgerecht über eine entsprechende Annahmestelle entsorgt werden.
- Der Akku darf niemals zu einem anderen Zweck oder in einem anderen Gerät als dem ULTRAPOWER verwendet werden.
- Den Akku vor Hitze und Nässe schützen und nicht im Außenbereich einsetzen.
- Den Akku nicht in unmittelbarer Nähe zu leitenden Flächen oder Metallgegenständen wie Heftklammern, Münzen, Nägel, Schrauben usw. herausnehmen. Durch einen Kurzschluss der Akkukontakte kann es zur Wärme- und Rauchentwicklung und zur Funkenbildung kommen. Es besteht Brand- und Verbrennungsgefahr.
- Es gibt zwei ULTRAPOWER-Versionen mit jeweils unterschiedlicher Spannungsquelle: Li-Ion-Akku mit 21,6 V und (in einigen Märkten) Li-Ion-Akku mit 25,2V. Ein Akku mit einer anderen als der speziell für Ihren ULTRAPOWER vorgesehenen Spannung darf nicht verwendet werden.

ULTRAPOWER ist mit intelligenter Elektronik ausgestattet, dank der die Akkuleistung und -lebensdauer optimiert werden. Deshalb muss der ULTRAPOWER vor der ersten Inbetriebnahme 24 Stunden geladen werden.

Zusatzakku

Wenn eine längere Geräteaufzeit benötigt wird, gibt es (in einigen Märkten) die Möglichkeit, einen Zusatzakku zu erwerben.

eng

de

fra

ita

esp

por

ned

dan

nor

sve

fin

gre

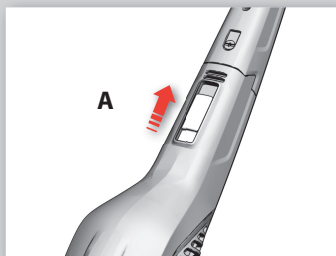

Pack de batteries

ULTRAPOWER est équipé d'un pack de batteries extractible. Avant de retirer le pack de batteries, assurez-vous qu'ULTRAPOWER est arrêté.

Pour retirer le pack de batteries, poussez le bouton de déverrouillage vers le haut.

Attention : une mauvaise manipulation du pack de batteries peut être dangereuse.

• Ne jetez jamais le pack de batteries dans les ordures ménagères. Si la batterie est endommagée ou fonctionne mal, jetez-la dans une borne de recyclage prévue pour les piles et batteries.

• N'utilisez jamais le pack de batteries avec un autre appareil qu'ULTRAPOWER.

• N'exposez pas le pack de batteries à la chaleur, à l'extérieur ni à l'humidité.

• Lorsque vous retirez la batterie, maintenez-la toujours à distance des objets métalliques tels que les surfaces en métal, les trombones, les pièces de monnaie, les clés, les clous, les vis et autres objets similaires. Court-circuiter les bornes de la batterie peut provoquer un effet thermique, de la fumée, des étincelles, des brûlures ou un incendie.

• ULTRAPOWER est disponible dans 2 tensions différentes : 21,6 V Lithium et 25,2 V Lithium (dans certains pays). Il n'est pas possible d'installer une batterie de tension différente sur votre ULTRAPOWER.

L'Ultrapower est doté de composants électroniques perfectionnés permettant d'optimiser les performances et la durée de vie de la batterie.

Par conséquent, laissez l'Ultrapower en charge pendant 24 heures avant de l'utiliser pour la première fois.

Pack batterie supplémentaire

Si vous avez besoin d'aspirer plus longtemps, vous pouvez acheter un pack de batteries supplémentaire (disponible dans certains pays).

Pacchetto di batterie

ULTRAPOWER è corredato di un pacchetto di batterie rimovibile. Prima di rilasciare il pacchetto, assicurarsi che ULTRAPOWER sia in posizione OFF (spento).

Per rilasciare il pacchetto di batterie, spostare il rispettivo cursore verso l'alto.

Avvertenza: una manipolazione inadeguata del pacchetto di batterie può risultare rischiosa.

• Il pacchetto di batterie non deve essere smaltito con i rifiuti domestici. Se il pacchetto di batterie fosse danneggiato o guasto, smaltirlo presso gli appositi punti di raccolta delle batterie.

• Utilizzare il pacchetto di batterie esclusivamente in abbinamento con ULTRAPOWER.

• Non esporre il pacchetto di batterie a fonti di calore, all'esterno o in condizioni di bagnato.

• Durante la rimozione del pacchetto di batterie, stare lontani da altri oggetti metallici come superfici di metallo, graffette, monete, chiavi, chiodi, viti o altri oggetti in metallo. Un cortocircuito dei terminali delle batterie può avere provocare effetti termici, fumo, scintille o incendi.

• ULTRAPOWER è disponibile con 2 diversi livelli di tensione. Batterie Litio 21,6 V e batterie al litio da 25,2 V (in alcuni mercati). Non è consentito applicare all'ULTRAPOWER un pacchetto di batterie con una tensione diversa.

Ultrapower è dotato di un'elettronica avanzata per ottimizzare le prestazioni e la durata della batteria.

Prima del primo utilizzo, Ultrapower deve essere caricato per 24 ore.

Pacchetto di batterie supplementare

Per una maggiore autonomia, è possibile acquistare un pacchetto di batterie supplementare (disponibile in alcuni mercati).

eng

de

fra

ita

esp

por

ned

dan

nor

sve

fin

gre

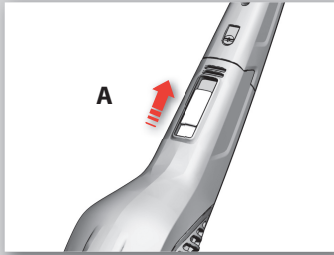

Paquete de baterías

ULTRAPOWER está equipado con un paquete de baterías desmontable. Antes de liberar el paquete, asegúrese de que ULTRAPOWER se encuentra apagado (OFF).

Para liberar el paquete de baterías, levante el pestillo hacia atrás.

Advertencia: La manipulación inadecuada del paquete de baterías puede ser peligrosa.

- Nunca deseche el paquete de baterías con los residuos domésticos. Si el paquete de baterías está dañado o no funciona, debe desecharse en un punto de reciclaje de baterías.
- Nunca utilice el paquete de baterías fuera de ULTRAPOWER.
- No exponga el paquete de baterías al calor, la intemperie o la humedad.
- Cuando desmonte el paquete de baterías, manténgalo lejos de objetos metálicos como superficies de metal, clips de papel, monedas, llaves, clavos, tornillos y demás objetos metálicos. El cortocircuito de los bornes de la batería puede provocar efectos térmicos, humo, chispas, quemaduras o fuego.
- ULTRAPOWER está disponible en 2 tensiones diferentes. Batería de 21,6 V Litio y 25,2 V Litio (en algunos mercados). No es posible instalar un paquete de baterías de diferente tensión en el ULTRAPOWER.

Ultrapower dispone de una electrónica avanzada para optimizar el rendimiento y la duración de la batería.
Por eso, recargue Ultrapower durante 24 horas antes de utilizarlo por primera vez.

Paquete de baterías extra

Si necesita más tiempo de funcionamiento, puede adquirir un paquete de baterías externas (disponible en algunos mercados).

Módulo de batería

O ULTRAPOWER está equipado com um módulo de bateria amovível. Antes de libertar o módulo, certifique-se de que o ULTRAPOWER está na posição OFF (desligado).

Para libertar o módulo de bateria, levante a respectiva patilha de libertação.

Aviso: O manuseamento incorrecto do módulo de bateria pode ser perigoso.

- Nunca elimine o módulo de bateria juntamente com os resíduos domésticos comuns. Se o módulo de bateria estiver danificado ou avariado, deve ser eliminado num centro de reciclagem de baterias.
- Nunca utilize o módulo de bateria para outros fins que não o de alimentar o ULTRAPOWER.
- Não exponha o módulo de bateria a fontes de calor ou a condições de exterior ou molhadas.
- Quando remover o módulo de bateria, mantenha-o afastado de objectos metálicos como superfícies de metal, cliques de papel, moedas, chaves, pregos, parafusos ou outros objectos semelhantes. Um curto-circuito entre os terminais da bateria pode originar efeitos térmicos, fumo, faíscas, queimaduras e incêndio.
- O ULTRAPOWER está disponível em modelos com 2 voltagens diferentes. Bateria de Litio de 21,6 V e bateria de Litio de 25,2 V (em alguns mercados). Não é possível instalar um módulo de bateria diferente do original no seu ULTRAPOWER.

O ULTRAPOWER possui electrónica avançada que optimiza o desempenho e a duração da bateria.
Por conseguinte, carregue o ULTRAPOWER durante 24 horas antes da primeira utilização.

Módulo de batería extra

Se necessitar de mais tempo de autonomia, pode adquirir um módulo de batería extra (disponível em alguns mercados).

eng

de

fra

ita

esp

por

ned

dan

nor

sve

fin

gre

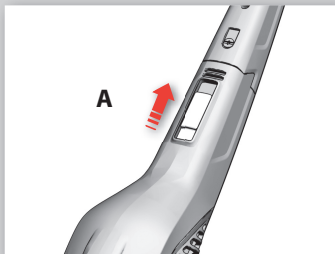

De batterijen

ULTRAPOWER is uitgerust met een afneembaar batterijpakket. Voordat u dit pakket losmaakt, moet u ervoor zorgen dat de ULTRAPOWER in de UIT-stand staat.

Voor ontgrendeling van het batterijpakket tilt u het luikje van het batterijcompartiment omhoog.

Waarschuwing: Incorrecte behandeling van het batterijpakket is mogelijk gevaarlijk.

- Gooi het batterijpakket nooit met het huishoudelijk afval weg. Als het batterijpakket is beschadigd of een storing vertoont, moet het bij een recyclingstation voor batterijen worden weggegooid.
- Gebruik het batterijpakket nooit voor andere doeleinden dan voor de ULTRAPOWER.
- Het batterijpakket mag niet worden blootgesteld aan warmte, buitenlucht of natte condities.
- Houd het batterijpakket bij het verwijderen uit de buurt van andere metalen objecten als metalen oppervlakken, paperclips, munten, sleutels, spijkers, schroeven of andere metalen voorwerpen. Kortsluiting in de aansluitklemmen van de batterijen kan thermale effecten, rook, vonken, brandwonden of brand veroorzaken.
- De ULTRAPOWER is beschikbaar in 2 verschillende voltages. 21,6 V en 25,2 V lithium-batterij (in sommige markten). Het is niet mogelijk een batterijpakket met een andere spanning in uw ULTRAPOWER te plaatsen.

ULTRAPOWER beschikt over geavanceerde elektronica om de prestaties en levensduur van de batterij te optimaliseren. Zorg daarom voor het eerste gebruik dat u de ULTRAPOWER 24 uur oplaadt.

Extra batterijen

Als u langer van de stofzuiger gebruik wilt maken, kunt u een extra batterijpakket kopen (in sommige markten verkrijgbaar).

Batteripakken

ULTRAPOWER er forsynet med en aftagelig batteripakke. Inden du tager pakken ud, skal du sikre dig, at ULTRAPOWER er i positionen OFF (SLUKKET).

For at frigøre batteripakken skal du løfte batteripakkens klap opad.

Advarsel! Forkert håndtering af batteripakken kan være farlig.

- Smid aldrig batteripakken ud sammen med almindeligt husholdningsaffald. Hvis batteripakken er beskadiget eller ikke fungerer, skal den bringes til en genbrugsstation for batterier.
- Brug aldrig batteripakken til andre formål end til ULTRAPOWER.
- Udsæt ikke batteripakken for varme, udendørs eller våde forhold.
- Når du fjerner batteripakken, skal du holde den på afstand af metalgenstande som metalfalder, paperclips, mønter, nøgler, søm, skruer eller andre metalgenstande. Kortslutning af batteriklemmerne skaber varme, røg, gnister, forbrændinger eller ild.
- ULTRAPOWER fås med 2 forskellige spændinger. 21,6 V og 25,2 V Lithiumbatteri (på visse markeder). Du kan ikke bruge en batteripakke med en anden spænding til din ULTRAPOWER.

Ultrapower har avanceret elektronik til at optimere ydeevnen og batteriets levetid. Genoplad derfor Ultrapower i 24 timer, inden du bruger den første gang.

Ekstra batteripakke

Hvis du har brug for en længere driftstid, kan du købe en ekstra batteripakke (fås på visse markeder).

eng

de

fra

ita

esp

por

ned

dan

nor

sve

fin

gre

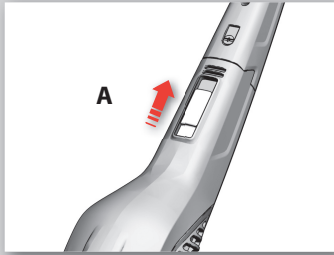

Batteriet

ULTRAPOWER er utstyrt med en avtakbar batteripakke. Før du fjerner batteriet, må du sørge for at ULTRAPOWER er AV.

For å frigjøre batteriet, løfter du opp batteriutløseren.

Advarsel: Feil håndtering av batteriet kan være farlig.

- Kast aldri batteriet sammen med husholdningsavfallet. Hvis batteriet er skadet eller ikke virker riktig, bør det avhendes i en gjenvinningsstasjon for batterier.
- Bruk aldri batteriet til andre formål enn ULTRAPOWER.
- Ikke utsett batteriet for varme, og ikke bruk det utendørs eller under våte forhold.
- Når du tar ut batteriet, må du holde det unna andre metallgjenstander som metalloverflater, binders, mynter, nøkler, spikre, skruer eller andre metallgjenstander. Kortslutning av batteripolene kan forårsake termiske effekter, røyk, gnister, forbrenning eller brann.
- ULTRAPOWER er tilgjengelig med 2 forskjellige spenninger. 21,6 V og 25,2 V litiumbatteri (i enkelte markeder). Det er ikke mulig å montere et batteri med en annen spenning til ULTRAPOWERen din.

ULTRAPOWER har avansert elektronikk for å optimalisere ytelsen og levetiden på batteriet.

Derfor må du lade ULTRAPOWER i 24 timer før du bruker den for første gang.

Ekstra batteri

Hvis du trenger lengre driftstid, kan du kjøpe et ekstra batteri (tilgjengelig i enkelte markeder).

Batteriet

ULTRAPOWER är utrustad med ett löstagbart batteripack. Innan du lossar batteriet ska du kontrollera att ULTRAPOWER är i avstängt läge.

Lyft knappen för batteripacket uppåt för att lossa batteriet.

Varning: Det kan vara farligt att hantera batteriet felaktigt.

- Släng aldrig batteriet i hushållsoporna. Om batteriet är skadat eller inte fungerar ska det lämnas på en återvinningsstation för batterier.
- Använd aldrig batteriet för andra ändamål än för ULTRAPOWER.
- Exponera inte batteriet för värme, utomhus- eller våta förhållanden.
- När du tar bort batteriet ska du hålla det borta från andra metallföremål såsom metallytor, pappersgem, mynt, nycklar, spik, skruvar eller andra metallföremål. Om batteripolerna kortsluts kan det orsaka värme, rök, gnistor eller eldsvåda.
- ULTRAPOWER finns att få i 2 olika spänningar. 21,6 V och 25,2 Volt litiumbatteri (på vissa marknader). Det går inte att sätta i ett batteri med en annan spänning i din ULTRAPOWER.

Ultrapower har avancerad elektronikk för att optimera prestanda och hållbarhet hos batteriet.

Ladda därför Ultrapower i 24 timmar innan den används första gången.

Extra batteri

Om du behöver längre drifttid kan du köpa ett extra batteripack (finns endast på vissa marknader).

eng

de

fra

ita

esp

por

ned

dan

nor

sve

fin

gre

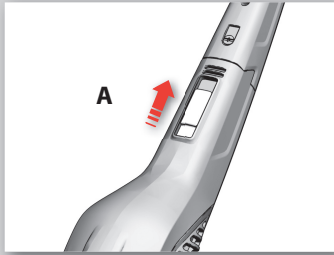

Akku

ULTRAPOWER-imurissa on irrotettava akku. Ennen akun poistamista tulee varmistaa, että ULTRAPOWER on kytketty pois toiminnasta.

Irrota akku nostamalla akun vapautuskytkintä ylöspäin.

Varoitus: Akun virheellinen käsittely voi olla vaarallista.

- Älä koskaan hävitä akkua kotitalousjätteen mukana. Jos akku on vaurioitunut tai se toimii virheellisesti, se tulee hävittää asianmukaisesti akuille tarkoitettuun keräyspisteeseen.
 - Älä koskaan käytä akkua muuhun kuin ULTRAPOWER-imuriin.
 - Älä altista akkua lämmölle tai kosteudelle tai käytä sitä ulkotilassa.
 - Kun poistat akun, pidä se erossa muista metalliesineistä, kuten metallipinnoista, paperiklemmareista, kolikoista, avaimista, nauloista, ruuveista tai muista metalliesineistä. Akun koskettimien oikosulku voi aiheuttaa lämpövaikutuksia, savua, kipinöitä, palamista tai tulipalon.
 - ULTRAPOWER on saatavilla 2 eri jännitearvolla. 21,6 V ja 25,2 V -litiumakku (joillakin markkina-alueilla). Muun jännitearvon omaavia akkuja ei voida asentaa ULTRAPOWER-imuriin.
- Ultrapower-imurissa on käytetty pitkälle kehittynyttä elektroniikkaa akun suorituskyvyn ja käyttöiän optimoimiseksi.
Lataa Ultrapower-imuria 24 tuntia ennen sen ensimmäistä käyttökertaa.

Lisäakku

Jos tarvitset pitemmän käyttöajan, voit hankkia lisäakun (saatavilla joillakin markkina-alueilla).

Το πακέτο μπαταριών

Η ULTRAPOWER διαθέτει αποσπώμενο πακέτο μπαταριών. Πριν από την απασφάλιση του πακέτου, βεβαιωθείτε ότι η ULTRAPOWER είναι απενεργοποιημένη (θέση OFF).

Για να απασφαλίσετε το πακέτο μπαταριών, σηκώστε προς τα πάνω την πόρτα του πακέτου μπαταριών.

Προειδοποίηση: Ο ανάρμστος χειρισμός του πακέτου μπαταριών μπορεί να ενέχει κινδύνους.

- Ποτέ μην απορρίπτετε το πακέτο μπαταριών μαζί με τα οικιακά απορρίμματα. Εάν το πακέτο μπαταριών έχει υποστεί φθορά ή παρουσιάζει βλάβη, θα πρέπει να απορριφθεί σε σταθμό ανακύκλωσης συσσωρευτών.
- Ποτέ μη χρησιμοποιείτε το πακέτο μπαταριών για άλλους σκοπούς εκτός από τη λειτουργία της ULTRAPOWER.
- Μην εκθέτετε το πακέτο μπαταριών σε θερμότητα, συνθήκες εξωτερικών χώρων ή υγρές συνθήκες.
- Όταν αφαιρείτε το πακέτο μπαταριών, βεβαιωθείτε ότι βρίσκεται μακριά από άλλα μεταλλικά αντικείμενα, όπως μεταλλικές επιφάνειες, συνδετήρες, νομίσματα, κλειδιά, καρφιά, βίδες ή άλλα μεταλλικά αντικείμενα. Η βραχυκύκλωση των ακροδεκτών της μπαταρίας μπορεί να προκαλέσει θερμικά αποτελέσματα, καπνό, σπινθήρες, εγκαύματα ή πυρκαγιά.
- Η ULTRAPOWER διατίθεται σε 2 εκδοχές με διαφορετική τάση. Νικελίου-μετάλλου και 21,6 V , 25,2 V λιθίου (σε κάποιες αγορές). Δεν είναι δυνατή η τοποθέτηση πακέτου μπαταριών με διαφορετική τάση στη δική σας ULTRAPOWER.

Η ULTRAPOWER έχει προηγμένο ηλεκτρονικό σύστημα για τη βελτιστοποίηση της απόδοσης και της διάρκειας ζωής της μπαταρίας.

Για το λόγο αυτό, πρέπει να επαναφορτίσετε την ULTRAPOWER για 24 ώρες πριν τη χρησιμοποιήσετε για πρώτη φορά.

Επιπλέον πακέτο μπαταριών

Εάν χρειάζεστε μεγαλύτερους χρόνους λειτουργίας, μπορείτε να αγοράσετε ένα επιπλέον πακέτο μπαταριών (διατίθεται σε κάποιες αγορές).

eng

de

fra

ita

esp

por

ned

dan

nor

sve

fin

gre

Recommended operation and storage for Electrolux battery products based on, humidity and temperature levels.

1. Operation and charging environment:

Humidity levels: 20% to 80% (Non-Condensing)

To protect the motor & battery the product should not be stored or operated at an ambient temperature below 5 °C or exceeds 35 °C. (95 °Fahrenheit). If this occurs the product needs to cool down before next use.

2. Storage environment/condition

If the product is stored for an extended time period (without usage or charging) we recommend to store the product at normal room temperature with the batteries charged at 50% capacity. This will maintain the performance and run time of the product.

Humidity levels: 20% to 80% (non-condensing)

If the product is stored in a temperature lower than normal room temperature please wait a few hours for the internal components of the products to warm up and dry before usage.

3. Dew Condensation Warning

Dew condensation may form inside the product under the following conditions:

- the unit is moved from a cold to a warm environment
- under conditions of very high humidity
- After heating a cold room.

Please wait a few hours for the internal components of the products to warm up and dry before usage.

Empfohlener Betrieb und Lagerung von AEG-Akkusaugern basierend auf Luftfeuchtigkeit und Temperatur.

1. Betrieb und Ladebedingungen:

Luftfeuchtigkeit: 20 % bis 80 % (nicht kondensierend)

Zum Schutz des Motors und Akkus sollte das Gerät nicht in einer Umgebungstemperatur unter 5 °Celsius oder über 35 °Celsius gelagert oder betrieben werden. (95 °Fahrenheit). Wenn dies der Fall ist, muss das Produkt vor der nächsten Verwendung abgekühlt werden.

2. Lagerung und Lagerbedingungen

Wenn das Produkt über einen längeren Zeitraum gelagert und weder verwendet noch geladen wird, empfehlen wir eine Lagerung bei normaler Raumtemperatur mit einem Akkuladestand von 50 %. Dadurch werden die Leistungsfähigkeit und die Laufzeit des Produkts gewährleistet.

Luftfeuchtigkeit: 20 % bis 80 % (nicht kondensierend)

Wenn das Produkt unter der normalen Raumtemperatur gelagert wird, warten Sie vor der Verwendung ein paar Stunden, bis die Innenteile aufgewärmt und trocken sind.

3. Warnung vor Kondenswasserbildung

Unter folgenden Umständen kann sich im Produkt Kondenswasser bilden:

- das Gerät wird von einer kalten Umgebung in eine warme verlagert
- sehr hohe Luftfeuchtigkeit
- nach dem Heizen eines kalten Zimmers

Warten Sie vor der Verwendung des Produkts ein paar Stunden, bis die Innenteile aufgewärmt und trocken sind.

Recommandations pour l'utilisation et le stockage des produits Electrolux équipés de batteries rechargeables, en fonction de la température ambiante et du taux d'humidité.

1. Conditions d'utilisation et de charge:

Taux d'humidité : 20 % à 80 % (sans condensation)

Afin de préserver le moteur et la batterie de votre ERGORAPIDO, l'appareil ne doit jamais être stocké ou utilisé quand la température ambiante est inférieure à 5 °C ou supérieure à 35 °C. (95 °Fahrenheit). Dans ce cas, laissez le produit refroidir avant la prochaine utilisation.

2. Environnement / conditions de stockage

Si le produit est rangé pendant une période prolongée (sans être utilisé ou rechargé), nous vous conseillons de le stocker à température ambiante normale, en ayant pris soin auparavant de charger la batterie à 50 % de sa capacité. Ceci afin de préserver les performances et l'autonomie de l'appareil.

Taux d'humidité : 20 % à 80 % (sans condensation)

Si le produit a été stocké à une température inférieure à la normale, laissez-le quelques heures à température ambiante avant de l'utiliser, ceci afin que ses composants puissent sécher et soient à température ambiante normale.

3. Avertissement en cas de condensation

Des gouttelettes de condensation risquent de se former à l'intérieur du produit dans les cas suivants:

- l'appareil est déplacé d'un environnement froid vers un environnement chaud
- lorsque le taux d'humidité est très élevé
- après avoir chauffé une pièce où la température était basse.

Patiencez quelques heures avant d'utiliser le produit, afin que ses composants puissent sécher et soient à température ambiante normale.

Recomandazioni di utilizzo e magazzinaggio per i prodotti a batteria Electrolux in base alla temperatura e ai livelli di umidità.

1. Ambiente di utilizzo e di ricarica:

Livelli di umidità: dal 20% all'80% (senza condensazione)

Per proteggere il motore e la batteria, il prodotto non deve essere riposto o utilizzato in un ambiente con temperatura inferiore a 5 °C o superiore a 35 °C. (95 °F). Se questo dovesse accadere, sarà necessario attendere il raffreddamento del prodotto prima di poterlo utilizzare di nuovo.

2. Ambiente/condizioni di magazzinaggio

Se il prodotto non viene utilizzato o ricaricato per un lungo periodo, si consiglia di tenere il prodotto a temperatura ambiente normale con la batteria carica al 50%. In questo modo sarà possibile mantenere le prestazioni e l'autonomia del prodotto.

Livelli di umidità: dal 20% all'80% (senza condensazione)

Se il prodotto è tenuto a una temperatura ambiente inferiore alla norma, attendere che i componenti interni del prodotto si scaldino e si asciugino per alcune ore prima dell'utilizzo.

3. Avvertenza per condensazione e rugiada

Si potrebbero formare condensa o rugiada all'interno del prodotto nelle seguenti condizioni:

- l'unità viene spostata da un ambiente freddo a uno caldo
- umidità molto elevata
- Dopo avere riscaldato una stanza fredda.

Attendere che i componenti interni del prodotto si scaldino e si asciugino per alcune ore prima dell'utilizzo.

eng

de

fra

ita

esp

por

ned

dan

nor

sve

fin

gre

Recomendaciones sobre el funcionamiento y el almacenamiento de productos Electrolux que funcionan con batería según los niveles de temperatura y humedad.

1. Condiciones de funcionamiento y carga:

Niveles de humedad: del 20% al 80% (sin condensación)

Para proteger el motor y la batería, el producto no debe guardarse ni utilizarse a una temperatura ambiente inferior a 5 °C o superior a 35 °C. (95 °Fahrenheit). Si esto ocurre, el producto deberá enfriarse antes del siguiente uso.

2. Condiciones de almacenamiento

Si el producto permanece almacenado durante un período de tiempo prolongado (sin utilizarse ni cargarse), recomendamos almacenarlo a temperatura ambiente normal y con la batería cargada al 50 % de su capacidad. Esto mantendrá el rendimiento y el tiempo de funcionamiento del producto.

Niveles de humedad: del 20 % al 80 % (sin condensación)

Si el producto se almacena a una temperatura inferior a la temperatura ambiente normal, espere unas horas a que los componentes internos se calienten y se sequen antes de utilizarlo.

3. Advertencia sobre la formación de rocío

Es posible que se forme rocío dentro del producto si se dan las siguientes condiciones:

- la unidad se traslada de un ambiente frío a uno más cálido

- existen niveles de humedad muy altos

- tras caldear una habitación fría

Espere unas horas a que los componentes internos del producto se calienten y se sequen antes de utilizarlo.

Funcionamento e armazenamento recomendados de produtos Electrolux com baterias, baseados nos níveis de humidade e de temperatura.

1. Ambiente de funcionamento e carregamento:

Níveis de humidade: de 20% a 80% (sem condensação)

Para proteger o motor e a bateria, o produto não deve ser armazenado nem operado a uma temperatura ambiente inferior a 5 °C ou superior a 35 °C. (95 °F). Se isto ocorrer, é necessário que o produto arrefeça antes de ser utilizado novamente.

2. Ambiente/condições de armazenamento

Se o produto for armazenado durante um longo período de tempo (sem ser utilizado ou carregado), recomenda-se o armazenamento do produto a uma temperatura ambiente normal, com as baterias carregadas a 50% da capacidade. Desta forma, é possível manter a performance e o tempo de execução do produto.

Níveis de humidade: de 20% a 80% (sem condensação)

Se o produto for armazenado a uma temperatura inferior à temperatura ambiente normal, aguarde algumas horas antes de o utilizar, até os respetivos componentes internos aquecerem e secarem.

3. Aviso de condensação de humidade

É possível a formação de condensação de humidade no interior do produto nas seguintes condições:

- a unidade é movida de um ambiente frio para um ambiente quente

- o nível de humidade é muito elevado

- após o aquecimento de uma divisão fria

Aguarde algumas horas antes de utilizar os produtos, até os respetivos componentes internos aquecerem e secarem.

Aanbevolen gebruik en opslag voor accuprodukten van Electrolux met betrekking tot luchtvochtigheid en temperatuur.

1. Gebruiks- en oplaadomgeving:

Vochtigheid: 20% tot 80% (niet-condenserend)

Ter bescherming van de motor en batterij mag het product niet worden gebruikt of opgeborgen bij een omgevingstemperatuur die lager is dan 5 °C of hoger dan 35 °C. (95 °F). Als dit optreedt, dient het product eerst af te koelen alvorens het weer wordt gebruikt.

2. Opslagomgeving en -omstandigheden

Indien het product voor een langere periode wordt opgeslagen (zonder gebruik of opladen), raden wij u aan om dat te doen bij normale kamertemperatuur met de accu opgeladen tot 50% van de maximale capaciteit. Hiermee behoudt u de prestaties en levensduur van het product.

Luchtvochtigheid: 20% tot 80% (niet-condenserend)

Indien het product wordt opgeslagen bij een temperatuur onder normale kamertemperatuur, dient u voor gebruik enkele uren te wachten zodat de interne onderdelen kunnen opwarmen en droog kunnen worden.

3. Condensatiewaarschuwing

In de volgende omstandigheden kan er condensatie ontstaan aan de binnenkant van het product:

- Het apparaat is van een koude naar een warme omgeving verplaatst

- Het apparaat staat in een zeer luchtvochtige omgeving.

- U heeft een koude kamer opgewarmd.

Wacht een paar uur voordat u het apparaat gebruikt zodat de interne componenten van het apparaat kunnen opwarmen en droog kunnen worden.

Anbefalet drift og opbevaring af batteridrevne Electrolux produkter ud fra luftfugtighed og temperatur.

1. Omgivelsesbetingelser for drift og opladning:

Luftfugtighed: 20-80 % (ikke-kondenserende)

For at beskytte motoren og batteriet bør produktet ikke opbevares eller anvendes ved en omgivende temperatur på under 5 °C eller over 35 °C. (95 °Fahrenheit). Hvis dette sker, skal produktet have lov til at køle af, før det tages i brug igen.

2. Opbevaringsomgivelser/betingelser

Hvis produktet opbevares i længere tid (uden at blive brugt eller opladet), anbefaler vi at opbevare produktet ved normal stuetemperatur med batterierne opladet 50 %. Herved opretholdes produktets ydeevne og levetid.

Luftfugtighed: 20-80 % (ikke-kondenserende)

Hvis produktet opbevares ved temperaturer, der ligger under normal stuetemperatur, skal du vente et par timer, indtil produktets indvendige komponenter er varmet op og tørret, før det tages i brug.

3. Advarsel om kondensering

Der kan opstå kondensering inde i produktet ved følgende omgivelsesbetingelser:

- enheden flyttes fra kolde til varme omgivelser

- ved meget høj luftfugtighed

- efter opvarmning af et koldt rum.

Vent et par timer, indtil produktets indvendige komponenter er varmet op og tørret, før det tages i brug.

Anbefalt bruk og oppbevaring av batteriprodukter fra Electrolux basert på fuktighet og temperatur.

1. Bruks- og oppladningsmiljø:

Fuktighet: 20 % til 80 % (uten kondensering)

For å beskytte motoren og batteriet bør produktet ikke oppbevares eller brukes ved omgivelsestemperaturer under 5 °C eller over 35 °C. (95 °F). Hvis dette skjer, må produktet avkjøles før det kan brukes igjen.

2. Oppbevaringsmiljø/-forhold

Hvis produktet skal oppbevares over en lengre periode (uten at det brukes eller lades), anbefaler vi at du oppbevarer det i romtemperatur og med batteri som er omtrent 50 % fulladet. Dette ivaretar best ytelsen og driftstiden til produktet.

Fuktighet: 20 % til 80 % (uten kondensering)

Hvis du oppbevarer produktet ved en temperatur som er lavere enn romtemperatur, må du la det stå i romtemperatur et par timer slik at komponentene kan varmes opp og tørkes før du bruker det.

3. Advarsel om kondensering

Det kan dannes kondens inne i produktet under følgende forhold:

- hvis enheten flyttes fra et kaldt til et varmt miljø
- under svært fuktige forhold
- etter at et kaldt rom har blitt varmet opp

Vent et par timer slik at de interne komponentene har blitt varme og tørre før du bruker enheten.

Rekommenderad användning och förvaring av Electrolux-produkter med batterier vad gäller fuktighet och temperaturnivåer.

1. Användnings- och laddningsmiljö:

Fuktighetsnivåer: 20 % till 80 % (icke-kondenserande)

För att skydda motorn och batteriet bör produkten inte förvaras eller användas där den omgivande temperaturen är lägre än +5 °C eller högre än +35 °C. (95 °Fahrenheit). Om det inträffar måste produkten svalna innan den används nästa gång.

2. Förvaringsmiljö/-tillstånd

Om produkten bara förvaras under en längre tid (utan att användas eller laddas) bör du förvara produkten i normal rumstemperatur med batterierna laddade till 50 %. Då upprätthålls produktens prestanda och batteritid.

Fuktighetsnivåer: 20 % till 80 % (icke-kondenserande)

Om produkten har förvarats i temperaturer lägre än normal rumstemperatur väntar du i några timmar så att de inre komponenterna hinner värmas upp och torka innan du använder produkten.

3. Varning för daggkondens

Daggkondens kan uppstå inuti produkten under följande förhållanden:

- Enheten flyttas från en kall till en varm miljö
- Om luftfuktigheten är väldigt hög
- Efter att ett kallt rum har värmts upp.

Vänta i några timmar så att de inre komponenterna hinner värmas upp och torka innan du använder produkten.

Electroluxin akkulaiteiden suositeltu käyttö ja varastointi kosteus- ja lämpötilatasojen mukaan.

1. Käyttö- ja latausympäristö:

Kosteustaso: 20–80 % (tiivistymätön)

Moottorin ja akun suojelemiseksi tuotetta ei saa säilyttää tai käyttää alle 5 °C:n tai yli 35 °C:n lämpötilassa. (95 °F). Jos näin käy, tuotteen on jäädytettävä ennen seuraavaa käyttöä.

2. Varastointiympäristö ja -olosuhteet

Jos tuotetta säilytetään pitkään ilman käyttöä tai lataamista, suosittelemme sen varastointia normaalissa huonelämpötilassa niin, että akkujen varaustaso on 50 %. Tämä pitää yllä tuotteen suorituskykyä ja toiminta-aikaa.

Kosteustaso: 20–80 % (tiivistymätön)

Jos tuotetta säilytetään normaalia huoneenlämpöä kylmemmässä tilassa, se on tuotava ennen käyttöä muutamaksi tunniksi huoneenlämpöön, jotta sen sisäosat lämpenevät ja kuivuvat.

3. Kosteudentiivistymisvaroitukset

Tuotteen sisälle voi tiivistyä kosteutta, jos

- tuote on siirretty kylmästä lämpimään ympäristöön
- ympäristön ilmankosteus on suuri
- kylmää huonetta on lämmitetty.

Odota muutama tunti ennen käyttöä, jotta tuotteen sisäosat lämpenevät ja kuivuvat.

Συνιστώμενες συνθήκες υγρασίας και θερμοκρασίας για τη λειτουργία και την αποθήκευση των προϊόντων Electrolux με μπαταρία.

1. Περιβάλλον λειτουργίας και φόρτισης:

Ποσοστό υγρασίας: 20% έως 80% (χωρίς συμπύκνωση)

Για να προστατεύσετε το μοτέρ και τη μπαταρία το προϊόν δεν πρέπει να αποθηκεύεται ή να λειτουργεί σε θερμοκρασία περιβάλλοντος κάτω από 5 °C ή μεγαλύτερη από 35 °C. (95 °Fahrenheit). Σε αυτήν την περίπτωση πρέπει να αφήσετε το προϊόν να κρυώσει πριν το χρησιμοποιήσετε ξανά.

2. Περιβάλλον/συνθήκες αποθήκευσης

Όταν το προϊόν παραμένει αποθηκευμένο για μεγάλο διάστημα (χωρίς να χρησιμοποιείται ή να φορτίζεται), σας συνιστούμε να το φυλάσσετε σε κανονική θερμοκρασία δωματίου με τις μπαταρίες φορτισμένες στο 50%. Με αυτόν τον τρόπο διατηρείται η απόδοση και ο χρόνος λειτουργίας του προϊόντος.

Ποσοστό υγρασίας: 20% έως 80% (χωρίς συμπύκνωση)

Αν το προϊόν έχει αποθηκευτεί σε περιβάλλον με χαμηλότερη θερμοκρασία από την κανονική, περιμένετε μερικές ώρες μέχρι να ζεσταθούν και να στεγνώσουν τα εσωτερικά του εξαρτήματα πριν το χρησιμοποιήσετε.

3. Προειδοποίηση για συμπύκνωση υδρατμών

Ενδέχεται να παρατηρηθεί συμπύκνωση υδρατμών στο εσωτερικό του προϊόντος στις εξής περιπτώσεις:

- μετά από μεταφορά της μονάδας από κρύο σε ζεστό περιβάλλον
- σε συνθήκες υπερβολικής υγρασίας
- μετά από θέρμανση ενός κρύου χώρου

Πριν χρησιμοποιήσετε το προϊόν, περιμένετε μερικές ώρες μέχρι να ζεσταθούν και να στεγνώσουν τα εσωτερικά του εξαρτήματα.

eng

de

fra

ita

esp

por

ned

dan

nor

sve

fin

gre

Consumer information

Servicing or repairs

In cases of breakdown or faults, your ULTRAPOWVER must be taken to an authorized Electrolux service centre.

If the supply cord or charger is damaged, it must be replaced by Electrolux or its service agent or an equally qualified person in order to avoid a hazard.

Consumer information

Electrolux declines all responsibility for all damages arising from any improper use of the appliance or in cases of tampering with the appliance.

This warranty does not cover reduction in battery runtime due to battery age or use, as the life of the battery depends upon the amount and nature of use.

This product is designed with the environment in mind. All plastic parts are marked for recycling purposes.

For details see our web site: www.electrolux.com

We declare that this battery-operated vacuum cleaner, intended for domestic use, conforms to the EMC Directive 2004/108/EC, Low Voltage Directive 2006/95/EC and the CE marking Directive 93/68/EEC. All conformity testing has been done by an independent third party testing body.

Informationen für den Verbraucher

Wartung und Reparatur

Sollte ein Defekt am ULTRAPOWVER vorliegen, kontaktieren Sie einen autorisierten Electrolux-Kundendienst.

Zur Vermeidung von Unfallrisiken müssen beschädigte Netzkabel und Ladegeräte durch Electrolux, den Kundendienst oder eine entsprechend qualifizierte Person ausgetauscht werden.

Informationen für den Verbraucher

Electrolux übernimmt keine Verantwortung für Schäden, die durch den unsachgemäßen oder unbefugten Gebrauch des Gerätes entstehen.

Diese Garantie erstreckt sich nicht auf die Verringerung der Akkulaufzeit durch Alterung und Verschleiß.

Dieses Produkt wurde mit Rücksicht auf die Umwelt hergestellt. Alle Plastikteile sind für Recyclingzwecke markiert.

Einzelheiten dazu finden Sie auf unserer Website: www.electrolux.com

Weitere Informationen zur Garantie sowie nützliche Kontaktdaten für Verbraucher finden Sie im beiliegenden Garantieheft.

Wir erklären, dass dieser für die Nutzung im Haushalt konstruierte Akkustaubsauger der EMV-Richtlinie 2004/108/EC, der Niederspannungsrichtlinie 2006/95/EC sowie der CE-Kennzeichnungsrichtlinie 93/68/EG entspricht. Alle Konformitätstests wurden von einer unabhängigen Prüfstelle durchgeführt.

Informations consommateurs

Maintenance ou réparations

En cas de panne avec votre ULTRAPOWVER, contactez votre revendeur.

Si le câble d'alimentation ou le chargeur est endommagé, il doit être remplacé par un Centre Service Agréé Electrolux ou par un technicien qualifié afin d'éviter tout danger. Cette opération n'est pas prise en charge par la garantie.

Informations consommateurs

Electrolux décline toute responsabilité en cas de dommages causés par une mauvaise utilisation de l'appareil ou une modification de l'appareil.

Cette garantie ne couvre pas la perte d'autonomie de la batterie liée à son âge ou à son utilisation.

Ce produit est conçu dans le respect de l'environnement. Tous les éléments en plastique sont marqués d'un symbole de recyclage.

Pour plus de détails, consultez notre site Internet : www.electrolux.com

Pour plus de détails concernant la garantie et les contacts clients, reportez-vous au manuel de garantie se trouvant dans l'emballage.

Nous déclarons que cet aspirateur fonctionnant sur batterie et conçu pour une utilisation domestique est conforme à la directive de compatibilité électromagnétique 2004/108/CE, la directive de basse tension 2006/95/CE et la directive de marquage CE 93/68/CEE. Tous les tests de conformité ont été effectués par un organisme de test tiers indépendant.

Informazioni per l'utente

Manutenzione o riparazioni

In caso di guasti o difetti, portare l'aspirapolvere ULTRAPOWVER presso un centro di assistenza autorizzato Electrolux.

Se il cavo di alimentazione è danneggiato, deve essere sostituito solo da Electrolux o da un agente dell'assistenza o da una persona qualificata per evitare eventuali pericoli.

Informazioni per l'utente

Electrolux declina ogni responsabilità per eventuali danni derivanti da uso improprio o manomissione dell'apparecchiatura.

La presente garanzia non copre la riduzione del tempo di utilizzo delle batterie in seguito a usura.

Questo prodotto è stato progettato nel rispetto dell'ambiente. Tutte le parti in plastica sono contrassegnate al fine del riciclo.

Per ulteriori dettagli, visitate il nostro sito Web: www.electrolux.it

Per maggiori dettagli sulla garanzia e i contatti per i consumatori, vedere il Libretto di Garanzia nella confezione.

Si dichiara che questo aspirapolvere alimentato a batteria, progettato per l'uso domestico, è conforme alla Direttiva CEM 2004/108/CE, alla Direttiva sulle basse tensioni 2006/95/CE e alla direttiva 93/68/CEE in materia di marcatura. Tutti i test di conformità sono stati effettuati da un ente indipendente.

eng

de

fra

ita

esp

por

ned

dan

nor

sve

fin

gre

Información para el consumidor

Asistencia o reparaciones

En caso de avería o fallo, debe llevar su ULTRAPOWER a un centro de servicio autorizado de Electrolux.

Si el cable eléctrico o el cargador sufren algún daño, tendrá que cambiarlo Electrolux, su servicio técnico o un profesional para evitar riesgos.

Información para el consumidor

Electrolux rechaza toda responsabilidad por los daños debidos al uso inadecuado del aparato o en caso de manipulación del mismo.

Esta garantía no cubre la reducción de la duración de la batería debido al uso o antigüedad.

Este producto se ha diseñado pensando en el medio ambiente. Todas las piezas de plástico tienen marcas para su reciclaje.

Para más información, consulte nuestro sitio web: www.electrolux.com

Para más información sobre la garantía y de contacto, consulte el folleto de garantía incluido.

Declaramos que esta aspiradora a baterías, destinada al uso doméstico, se ajusta a las directivas EMC 2004/108/CE, de baja tensión 2006/95/CE y de marca CE 93/68/CEE. Todas las pruebas de conformidad las han realizado organizaciones de verificación independientes.

Informação para o consumidor

Assistência e reparações

Se o seu ULTRAPOWER avariar ou deixar de funcionar, deve levá-lo a um Centro de Assistência Electrolux autorizado.

Se o cabo de alimentação ou o transformador estiver danificado, deve ser substituído pela Electrolux, por um agente de assistência ou por uma pessoa igualmente qualificada, para evitar perigos.

Informação para o consumidor

A Electrolux rejeita qualquer responsabilidade por todos os danos decorrentes de utilização imprópria do aparelho ou de violação do aparelho.

Esta garantia não cobre a redução da autonomia da bateria resultante da utilização ou da idade da bateria.

Este produto foi concebido a pensar no ambiente. Todas as peças de plástico estão marcadas para efeitos de reciclagem.

Para mais informação, visite o nosso website: www.electrolux.com

Para mais informação sobre garantia e contactos para os clientes, consulte o Folheto da Garantia incluído na embalagem.

Declaramos que este aspirador operado a bateria, destinado ao uso doméstico, está em conformidade com a Directiva CEM (Compatibilidade Electromagnética) 2004/108/CE, com Directiva da Baixa Voltagem 2006/95/CE e com a Directiva de Formação com a Etiqueta CE 93/68/CEE. Todos os testes de conformidade foram executados por uma entidade de testes externa e independente.

Informatie voor de consument

Service of reparaties

In het geval van een defect of storing brengt u uw ULTRAPOWER naar een erkend Electrolux-servicecentrum.

Als de voedingskabel of het oplaadstation beschadigd is, moet deze worden vervangen door Electrolux, de onderhoudsdienst van Electrolux of een gelijksoortig gekwalificeerde persoon teneinde gevaarlijke situaties te voorkomen.

Informatie voor de consument

Electrolux wijst alle verantwoordelijkheid af voor alle schade die voortvloeit uit eventueel onjuist gebruik van het apparaat of wanneer er met het apparaat wordt geknoeid.

Deze garantie dekt niet de vermindering van de levensduur van de batterij vanwege de veroudering of gebruik.

Dit product is ontworpen om het milieu te sparen. Alle plastic onderdelen zijn gemarkeerd voor recyclingdoeleinden.

Zie onze website www.electrolux.com voor meer informatie.

Voor meer informatie over de garantie en de contactpunten voor consumenten raadpleegt u het garantieboekje in de verpakking.

Wij verklaren hierbij dat deze door batterijen aangestuurde stofzuiger, bedoeld voor huishoudelijk gebruik, voldoet aan EMC-richtlijn 2004/108/EC, richtlijn 2006/95/EC met betrekking tot laagspanning en richtlijn 93/68/EEC met betrekking tot het EG-keurmerk. Alle conformiteitstesten zijn uitgevoerd door een onafhankelijke derde onderzoeksinstituut.

Forbrugeroplysninger

Service eller reparationer

I tilfælde af driftsforstyrrelse eller fejl skal du bringe din ULTRAPOWER til et autoriseret Electrolux servicecenter.

Hvis netkablet eller opladeren beskadiges, skal de udskiftes af Electrolux eller dennes serviceleverandør eller en montør med tilsvarende kvalifikationer for at forebygge, at nogen udsættes for fare.

Forbrugeroplysninger

Electrolux frafalder ethvert ansvar for alle skader, som skyldes forkert brug af apparatet, eller hvis der er blevet pillet ved apparatet.

Denne garanti dækker ikke batteriets reducerede driftstid på grund af alder eller brug.

Dette produkt er udviklet med tanke på miljøet. Alle plastdele er mærkede, så de kan genbruges.

Se vores webside for detaljerede oplysninger: www.electrolux.com

For flere detaljer om garanti og forbrugerkontakter kan du se garantibeviset i emballagen.

Vi erklærer, at denne batteridrevne støvsuger, som er beregnet til husholdningsbrug, er i overensstemmelse med EMC-direktivet 2004/108/EC, Lavspændingsdirektivet 2006/95/EC og CE-mærkning, direktivet 93/68/EØF. Al overensstemmelsesafprøvning er foretaget af et uafhængigt tredjeparts afprøvningsorgan.

Forbrukerinformasjon

Service eller reparasjon

Dersom det oppstår feil, må ULTRAPOWERen din repareres av et autorisert Electrolux-serviceverksted.

Hvis strømkabelen eller laderen blir skadet, må den skiftes av Electrolux, en autorisert servicerepresentant eller annen kvalifisert person for å unngå fare.

Forbrukerinformasjon

Electrolux fraskriver seg alt ansvar for alle skader som oppstår fra enhver uriktig bruk av produktet eller ved tilfeller av manipulering av produktet.

Reduksjon i batteritiden på grunn batteriets alder eller bruk dekkes ikke av reklamasjonsrettigheter.

Dette produktet er konstruert med tanke på miljøet. Alle plastdeler er merket for resirkulering.

Hvis du vil ha mer informasjon, kan du se på nettsiden vår: www.electrolux.com

For flere detaljer om garanti og forbrukerkontakt, kan du se garantiheftet i emballasjen.

Vi erklærer at denne batteridrevne støvsugeren, beregnet på hjemmebruk, er i samsvar med EMC-direktiv 2004/108/EC, lavspenningsdirektiv 2006/95/EC og CE-merkingsdirektiv 93/68/EØF. All samsvarstesting har blitt utført av et testeorgan som er en uavhengig tredjepart.

Information till konsumenten

Service eller reparasjon

I händelse av stopp eller fel måste du lämna in din ULTRAPOWER på en av Electrolux auktoriserad serviceverkstad.

Om sladden eller laddaren är skadad måste den bytas ut av Electrolux eller dennes serviceagent, eller av annan kvalificerad person för att undvika fara.

Information till konsumenten

Electrolux fransäger sig allt ansvar för skador som uppstår på grund av att produkten använts felaktigt eller manipulerats.

Denna garanti täcker inte minskad batterikapacitet på grund av batteriets ålder eller användning.

Denna produkt är utformad med miljön i åtanke. Alla plastdelar är markerade för återvinningssyften.

Mer information finns på vår webbplats: www.electrolux.com

Mer information om garanti och kundkontakt finns i garantihäftet i förpackningen.

Vi intygar att denna batteridrivna dammsugare, avsedd för hushållsbruk, uppfyller EMC-direktivet 2004/108/EG, direktivet om lågspänning 2006/95/EG och direktivet om CE-märkning 93/68/EEG. Alla överensstämelsestester har utförts av ett oberoende testinstitut.

Kuluttajatiedot

Huolto ja korjaus

Mikäli ULTRAPOWER-imuri vaurioituu tai vioittuu, vie se valtuutettuun Electrolux-huoltoliikkeeseen.

Jos virtajohto tai laturi on vaurioitunut, se on annettava Electroluxin tai sen huolto liikkeen tai vastaavan pätevän henkilön vaihdettavaksi vaarojen välttämiseksi.

Kuluttajatiedot

Electrolux ei ota vastuuta vahingoista, jotka johtuvat laitteen väärinkäytöstä tai jos laitetta on peukaloitu.

Takuu ei kata akun käyttöajan lyhenemistä akun käyttöiän tai käytön seurauksena.

Laite on suunniteltu ympäristöä ajatellen. Kaikki muoviosat on merkitty kierrätystä varten.

Lue lisätietoa osoitteesta: www.electrolux.com

Lisätietoa takuusta ja kuluttajien yhteystiedoista on saatavilla pakkauksen takuukirjasta.

Vakuutamme, että tämä kotitalouskäyttöön tarkoitettu akkutoiminen pölynimuri täyttää EMC-direktiivin 2004/108/EY, pienjännitedirektiivin 2006/95/EY ja CE-merkin direktiivin 93/68/ETY vaatimukset. Riippumaton kolmannen osapuolen testauslaitos on suorittanut kaikki vaatimustenmukaisuustestit.

Πληροφορίες για τον πελάτη

Εργασίες συντήρησης ή επισκευής

Σε περίπτωση βλάβης ή δυσλειτουργίας, θα πρέπει να πάτε τη σκούπα ULTRAPOWER σε εξουσιοδοτημένο κέντρο σέρβις της Electrolux.

Εάν υπάρχει βλάβη στο καλώδιο τροφοδοσίας ή τον φορτιστή, αυτά τα εξαρτήματα πρέπει να αντικατασταθούν από την Electrolux ή τον αντιπρόσωπο σέρβις ή από άλλο εξίσου εξειδικευμένο άτομο για την αποφυγή κινδύνου.

Πληροφορίες για τον πελάτη

Η Electrolux αποποιείται κάθε ευθύνη για τυχόν ζημιές από εσφαλμένη χρήση της συσκευής ή από παρέμβαση στη συσκευή.

Η εγγύηση αυτή δεν καλύπτει τη μείωση στη διάρκεια λειτουργίας της μπαταρίας λόγω της ηλικίας ή χρήσης της μπαταρίας.

Η συσκευή αυτή έχει σχεδιαστεί λαμβάνοντας υπόψη το περιβάλλον. Όλα τα πλαστικά μέρη είναι σημασμένα κατάλληλα με σκοπό να ανακυκλωθούν.

Για λεπτομέρειες, επισκεφθείτε την ιστοσελίδα μας: www.electrolux.com

Για περισσότερες πληροφορίες σχετικά με την εγγύηση και την επικοινωνία του καταναλωτή, δείτε το Φυλλάδιο Εγγύησης στη συσκευασία.

Δηλώνουμε ότι αυτή η ηλεκτρική σκούπα, η οποία λειτουργεί με μπαταρία και προορίζεται για οικιακή χρήση, συμμορφώνεται με την Οδηγία περί ηλεκτρομαγνητικής συμβατότητας 2004/108/EK, την Οδηγία περί χαμηλής τάσης 2006/95/EK και την Οδηγία σήμανσης CE 93/68/EOK. Όλες οι δοκιμές συμμόρφωσης έχουν διεξαχθεί από ανεξάρτητο σώμα δοκιμών.

eng

de

fra

ita

esp

por

ned

dan

nor

sve

fin

gre

English

The battery should be removed from The product before disposal. Dispose of or recycle The battery in accordance



with local regulations. The symbol  on the product or on its packaging indicates that this product may not be treated as household waste. Instead it shall be handed over to the applicable collection point for the recycling of electrical and electronic equipment. By ensuring this product is disposed of correctly, you will help prevent potential negative consequences for the environment and human health, which could otherwise be caused by inappropriate waste handling of this product. For more detailed information about recycling of this product, please contact your local city office, your household waste disposal service or the shop where you purchased the product.

Deutsch

Den Akku vor der Entsorgung aus dem Gerät entfernen. Entsorgen oder recyceln Sie den Akku gemäß den



örtlichen Bestimmungen. Das Symbol  auf dem Produkt oder seiner Verpackung weist darauf hin, dass dieses Produkt nicht als normaler Haushaltsabfall zu behandeln ist, sondern an einem Sammelpunkt für das Recycling von elektrischen und elektronischen Geräten abgegeben werden muss. Durch Ihren Beitrag zum korrekten Entsorgen dieses Produkts schützen Sie die Umwelt und die Gesundheit Ihrer Mitmenschen. Umwelt und Gesundheit werden durch falsches Entsorgen gefährdet. Weitere Informationen über das Recycling dieses Produkts erhalten Sie von Ihrem Rathaus, Ihrer Müllabfuhr oder dem Geschäft, in dem Sie das Produkt gekauft haben.

Français

La batterie doit être retirée de l'appareil avant la mise au rebut. La batterie doit être mise au recyclage conformément aux consignes et réglementations



locales. Le symbole  sur le produit ou son emballage indique que ce produit ne peut être traité comme déchet ménager. Il doit plutôt être remis au point de ramassage concerné, se chargeant du recyclage du matériel électrique et électronique. En vous assurant que ce produit est éliminé correctement, vous favorisez la prévention des conséquences négatives pour l'environnement et la santé humaine qui, sinon, seraient le résultat d'un traitement inapproprié des déchets de ce produit. Pour obtenir plus de détails sur le recyclage de ce produit, veuillez prendre contact avec le bureau municipal de votre région, votre service d'élimination des déchets ménagers ou le magasin où vous avez acheté le produit.

Italiano

La batteria deve essere rimossa dal prodotto prima dello smaltimento. Smaltire o riciclare la batteria in linea



con i regolamenti locali. Il simbolo  sul prodotto o sulla confezione indica che il prodotto non deve essere considerato come un normale rifiuto domestico, ma deve essere portato nel punto di raccolta appropriato per il riciclaggio di apparecchiature elettriche ed elettroniche. Provvedendo a smaltire questo prodotto in modo appropriato, si contribuisce a evitare potenziali conseguenze negative per l'ambiente e per la salute, che potrebbero derivare da uno smaltimento inadeguato del prodotto. Per informazioni più dettagliate sul riciclaggio di questo prodotto, contattare l'ufficio comunale, il servizio locale di smaltimento rifiuti o il negozio in cui è stato acquistato il prodotto.

Español

Se debe retirar la batería del producto antes de desecharlo. Deseche o recicle la batería conforme a las



normativas locales. El símbolo  en el producto o en su embalaje indica que este producto no se puede tratar como desperdicios normales del hogar. Este producto se debe entregar al punto de recolección de equipos eléctricos y electrónicos para reciclaje. Al asegurarse de que este producto se deseche correctamente, usted ayudará a evitar posibles consecuencias negativas para el ambiente y la salud pública, lo cual podría ocurrir si este producto no se manipula de forma adecuada. Para obtener información más detallada sobre el reciclaje de este producto, póngase en contacto con la administración de su ciudad, con su servicio de desechos del hogar o con la tienda donde compró el producto.

Português

A bateria deve ser removida do produto antes da eliminação. Elimine ou recicle a bateria de acordo



com a legislação local. O símbolo  no produto ou na embalagem indica que este produto não pode ser tratado como lixo doméstico. Em vez disso, deve ser entregue ao centro de recolha selectiva para a reciclagem de equipamento eléctrico e electrónico. Ao garantir uma eliminação adequada deste produto, irá ajudar a evitar eventuais consequências negativas para o meio ambiente e para a saúde pública, que, de outra forma, poderiam ser provocadas por um tratamento incorrecto do produto. Para obter informações mais pormenorizadas sobre a reciclagem deste produto, contacte os serviços municipalizados locais, o centro de recolha selectiva da sua área de residência ou o estabelecimento onde adquiriu o produto.

Nederlands

De accu moet uit het product worden verwijderd voordat het product wordt weggegooid. Voer de accu af of recycleer deze in overeenstemming met



de plaatselijke regelgeving. Het symbool  op het product of op de verpakking wijst erop dat dit product niet als huishoudafval mag worden behandeld. Het moet echter naar een plaats worden gebracht waar elektrische en elektronische apparatuur wordt gerecycled. Als u ervoor zorgt dat dit product op de correcte manier wordt verwijderd, voorkomt u mogelijk voor mens en milieu negatieve gevolgen die zich zouden kunnen voordoen in geval van verkeerde afvalbehandeling. Voor meer details in verband met het recyclen van dit product, neemt u het best contact op met de gemeentelijke instanties, het bedrijf of de dienst belast met de verwijdering van huishoudafval of de winkel waar u het product hebt gekocht.

Dansk

Batteriet skal fjernes fra produktet, før det bortskaffes. Bortskaf eller genbrug batteriet i overensstemmelse



med lokale bestemmelser. Symbolet  på produktet eller på pakken angiver, at dette produkt ikke må behandles som husholdningsaffald. Det skal i stedet overgives til en affaldsstation for behandling af elektrisk og elektronisk udstyr. Ved at sørge for at dette produkt bliver bortskaffet på den rette måde, hjælper du med til at forebygge eventuelle negative påvirkninger af miljøet og af personers helbred, der ellers kunne forårsages af forkert bortskaffelse af dette produkt. Kontakt det lokale kommunekontor, affaldsselskab eller den forretning, hvor produkt er købt, for yderligere oplysninger om genanvendelse af dette produkt.

Norsk

Batteriet må fjernes fra produktet før det kasseres. Kildesorter batteriet i henhold til lokale forskrifter.



Symbolet  på produktet eller på emballasjen viser at dette produktet ikke må behandles som husholdningsavfall. Det skal derimot bringes til et mottak for resirkulering av elektrisk og elektronisk utstyr. Ved å sørge for korrekt avhending av apparatet, vil du bidra til å forebygge de negative konsekvenser for miljø og helse som gal håndtering kan medføre. For nærmere informasjon om resirkulering av dette produktet, vennligst kontakt kommunen, renovasjonsselskapet eller forretningen der du anskaffet det.

Svenska

Batteriet ska avlägsnas från produkten innan det slängs. Släng eller återvinn batteriet i enlighet med



lokala föreskrifter. Symbolen  på produkten eller emballaget anger att produkten inte får hanteras som hushållsavfall. Den skall i stället lämnas in på uppsamlingsplats för återvinning av el- och elektronikkomponenter. Genom att säkerställa att produkten hanteras på rätt sätt bidrar du till att förebygga eventuellt negativa miljö- och hälsoeffekter som kan uppstå om produkten kasseras som vanligt avfall. För ytterligare upplysningar om återvinning bör du kontakta lokala myndigheter eller sophämtningstjänst eller affären där du köpte varan.

Suomi

Akku on irrotettava tuotteesta ennen tuotteen hävittämistä. Hävitä tai kierrätä akku paikallisten



säädösten mukaisesti. Symboli , joka on merkitty tuotteeseen tai sen pakkaukseen, osoittaa, että tätä tuotetta ei saa käsitellä talousjätteenä. Tuote on sen sijaan luovutettava sopivaan sähkö- ja elektroniikkalaitteiden kierrätyksestä huolehtivaan keräyspisteeseen. Tämän tuotteen asianmukaisen hävittämisen varmistamisella autetaan estämään sen mahdolliset ympäristöön ja terveyteen kohdistuvat haittavaikutukset, joita voi aiheutua muussa tapauksessa tämän tuotteen epäasianmukaisesta jäte käsittelystä. Tarkempia tietoja tämän tuotteen kierrättämisestä saa paikallisesta kunnantoimistosta, talousjätehuoltopalvelusta tai liikkeestä, josta tuote on ostettu.

Ελληνικά

Πριν την απόρριψη, αφαιρέστε την μπαταρία από τη συσκευή. Απορρίψτε ή ανακυκλώστε την μπαταρία σύμφωνα με τους τοπικούς κανονισμούς. Το σύμβολο



 στο προϊόν ή επάνω στη συσκευασία του υποδεικνύει ότι δεν πρέπει να μεταχειρίζεστε το προϊόν αυτό ως οικιακό απόρριμμα. Αντιθέτως θα πρέπει να παραδίδεται στο κατάλληλο σημείο συλλογής για την ανακύκλωση ηλεκτρικού και ηλεκτρονικού εξοπλισμού. Εξασφαλίζοντας ότι το προϊόν αυτό διατίθεται σωστά, συμβάλλετε στην αποτροπή ενδεχόμενων αρνητικών συνεπειών για το περιβάλλον και την ανθρώπινη υγεία, οι οποίες θα μπορούσαν διαφορετικά να προκληθούν από ακατάλληλο χειρισμό απόρριψης του προϊόντος αυτού. Για λεπτομερέστερες πληροφορίες σχετικά με την ανακύκλωση του προϊόντος αυτού, επικοινωνήστε με το δημαρχείο της περιοχής σας, την τοπική σας υπηρεσία αποκομιδής οικιακών απορριμμάτων ή με το κατάστημα όπου αγοράσατε το προϊόν.

